



Husqvarna[®]



3120XP[®]

Sommario

Introduzione.....	2	Ricerca guasti.....	34
Sicurezza.....	4	Trasporto e rimessaggio.....	35
Montaggio.....	9	Dati tecnici.....	35
Utilizzo.....	10	Accessori.....	36
Manutenzione.....	22	Dichiarazione di conformità CE.....	38

Introduzione

Uso previsto

Questo prodotto è stato progettato per i tagli nel legno.

Nota: I regolamenti nazionali possono imporre restrizioni sull'uso del prodotto.

Descrizione del prodotto

Husqvarna 3120XP è una motosega con motore a benzina.

Il lavoro è in costante evoluzione per aumentare sicurezza ed efficienza durante le attività. Rivolgersi al centro di assistenza per maggiori informazioni.

Panoramica del prodotto

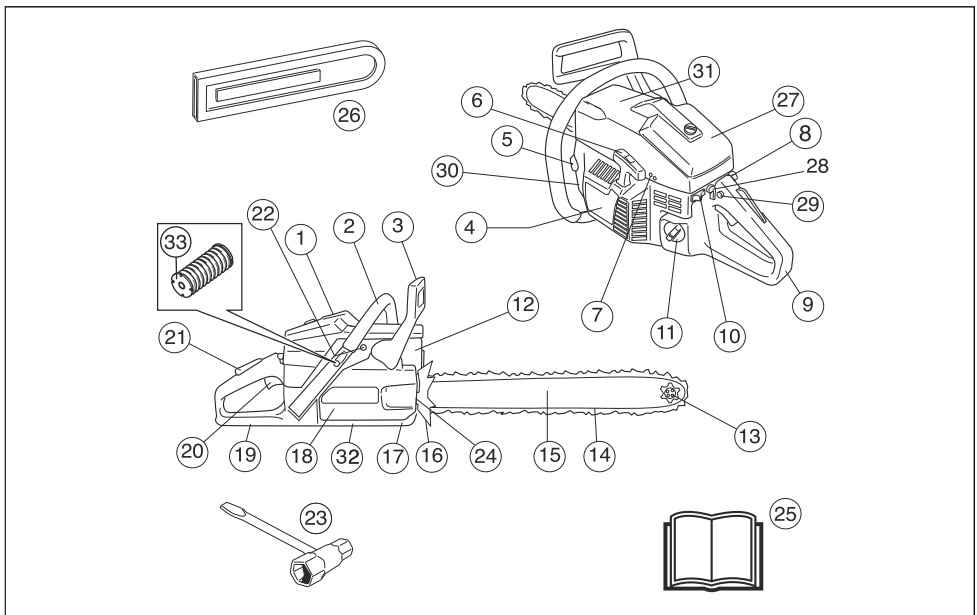

- | | |
|--|--|
| 1. Coperchio del cilindro | 9. Impugnatura posteriore |
| 2. Impugnatura anteriore | 10. Interruttore di avviamento/arresto |
| 3. Freno della catena con protezione anti-contraccollo | 11. Serbatoio del carburante |
| 4. Carter avviamento | 12. Marmitta |
| 5. Serbatoio dell'olio della catena | 13. Rocchetto puntale |
| 6. Impugnatura della fune di avviamento | 14. Catena |
| 7. Viti di regolazione carburatore | 15. Barra guida |
| 8. Comando della valvola dell'aria | 16. Rampone |

17. Fermo della catena
18. Coperchio della frizione
19. Protezione della mano destra
20. Grilletto dell'acceleratore
21. Blocco del grilletto acceleratore
22. Valvola di decompressione
23. Chiave universale
24. Vite tendicatenata
25. Manuale operatore
26. Protezione di trasporto
27. Coperchio del filtro dell'aria
28. Leva per l'olio della catena extra
29. Pulsante di bloccaggio dell'acceleratore sul livello intermedio
30. Targhetta prodotto e numero di serie
31. Decalcomania di informazioni e avvertenza
32. Vite di regolazione pompa dell'olio
33. Sistema di smorzamento delle vibrazioni, 3 unità

Simboli riportati sul prodotto



Stop.



prestare attenzione e utilizzare il prodotto correttamente. Il prodotto può causare gravi lesioni o morte dell'operatore o altre persone.



Leggere attentamente il Manuale dell'operatore e accertarsi di aver compreso le istruzioni prima di utilizzare questo prodotto.



Indossare sempre elmetto protettivo, cuffie protettive e protezione per gli occhi omologati.



Utilizzare entrambe le mani per utilizzare il prodotto.



Non utilizzare il prodotto con una sola mano.



Non lasciare che la punta della lama di guida tocchi un oggetto.



Avvertenza! Il contraccolpo può verificarsi quando la punta della lama guida tocca un oggetto. Un contraccolpo causa una reazione inversa fulminea, che sposta la

barra di guida verso l'alto e in direzione dell'operatore. Può provocare gravi lesioni.



Il presente prodotto è conforme alle direttive CEE vigenti.



Emissioni di rumore nell'ambiente in conformità alla Direttiva Europea 2000/14/CE e alla norma del Nuovo Galles del Sud in materia di protezione dell'ambiente "Protection of the Environment Operations (Noise Control) Regulation 2017". I dati sulle emissioni di rumore sono riportati sull'etichetta della macchina e nel capitolo Dati tecnici.



Freno della catena, inserito (a destra). Freno della catena, disinserito (a sinistra).



Comando dell'aria.



Valvola di decompressione.



Vite di regolazione del minimo.



Ago dei regimi alti.



Ago dei bassi regimi.



Regolazione della pompa dell'olio.



Carburante.



Olio della catena.

aaaassxxxx

La targhetta dati di funzionamento mostra il numero di serie. **yyyy** è l'anno di produzione e **ww** è la settimana di produzione.

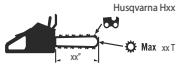

Attrezzatura di taglio consigliata in questo esempio: Lunghezza barra di guida xx poll., raggio puntale massimo xx denti e tipo di catena Husqvarna Hxx.

(computed kickback angle) wob (without actuated chain brake).



Angolo di arresto di contraccolpo calcolato con il freno della catena azionato, CKA (computed kickback angle) wb (with actuated chain brake).



Angolo di arresto di contraccolpo calcolato senza il freno della catena azionato, CKA

Nota: I restanti simboli/decalcomanie sul prodotto riguardano particolari requisiti necessari per ottenere la certificazione in alcuni mercati.

Sicurezza

Definizioni di sicurezza

Le avvertenze, le precauzioni e le note sono utilizzate per evidenziare le parti importanti del manuale.



AVVERTENZA: Utilizzato se è presente un rischio di lesioni o morte dell'operatore o di passanti nel caso in cui le istruzioni del manuale non vengano rispettate.



ATTENZIONE: Utilizzato se è presente un rischio di danni al prodotto, ad altri materiali oppure alla zona adiacente nel caso in cui le istruzioni del manuale non vengano rispettate.

Nota: Utilizzato per fornire ulteriori informazioni necessarie in una determinata situazione.

Istruzioni di sicurezza generali



AVVERTENZA: Leggere le seguenti avvertenze prima di utilizzare il prodotto.

- Una motosega usata in modo errato o negligente diventa uno strumento pericoloso, in grado di provocare lesioni gravi, anche letali. È di estrema importanza leggere e comprendere il contenuto di questo manuale di istruzioni.
- Evitare assolutamente di modificare la versione originale del prodotto senza l'autorizzazione del fabbricante. Non utilizzare un prodotto che sembra essere stato modificato da terzi e utilizzare solo gli accessori raccomandati per questo prodotto. Modifiche e/o accessori non autorizzati possono causare gravi lesioni personali o mortali all'operatore o a terzi.
- L'interno della marmitta contiene sostanze chimiche che potrebbero essere cancerogene. Evitare il contatto con queste sostanze in caso di marmitta danneggiata.
- L'inalazione prolungata dei fumi di scarico del motore, dei vapori dell'olio della catena e della

polvere di segatura può essere dannosa per la salute.

- Durante il funzionamento, questo prodotto genera un campo elettromagnetico. Tale campo può interferire, in alcuni casi, con persone portatrici di impianti medici attivi o passivi. Per ridurre il rischio di condizioni che possono implicare lesioni personali gravi o mortali, i portatori di tali impianti devono consultare il proprio medico e il produttore dell'impianto prima di utilizzare questo prodotto.
- Le informazioni contenute nel presente manuale operatore non sostituiscono l'esperienza e la professionalità di un professionista. In situazioni in cui vi sono dubbi su come procedere, rivolgersi sempre a un esperto. Contattare il servizio di assistenza o un utente esperto. Evitare ogni tipo di operazione per la quale non ci si ritenga sufficientemente competenti!

Istruzioni di sicurezza per l'utilizzo



AVVERTENZA: Leggere le seguenti avvertenze prima di utilizzare il prodotto.

- Prima di usare questo prodotto è necessario comprendere quali sono gli effetti di un contraccolpo e come evitarli. Per le istruzioni, fare riferimento a *Informazioni per il contraccolpo alla pagina 12*.
- Non usare mai un prodotto difettoso.
- Non utilizzare mai il prodotto che presenta danni visibili al cappuccio della candela e al cavo di accensione. Sussiste il rischio di formazione di scintille, con conseguente pericolo di incendio.
- Non utilizzare mai il prodotto in condizioni di stanchezza oppure sotto l'effetto di alcolici, stupefacenti o farmaci in grado di alterare la vista, la capacità di valutazione o la coordinazione.
- Evitare di lavorare in condizioni meteorologiche avverse, ad esempio nebbia fitta, pioggia battente, vento forte, freddo intenso ecc. Lavorare in condizioni meteorologiche avverse è stancante e comporta spesso situazioni di rischio quali terreno scivoloso, cambio di direzione di caduta dell'albero ecc.

- Non avviare mai un prodotto senza che la barra di guida, la catena e tutti i coperchi siano correttamente montati. Per le istruzioni, fare riferimento a *Montaggio alla pagina 9*. Senza una barra e una catena montate sul prodotto, la frizione può allentarsi e provocare gravi lesioni.

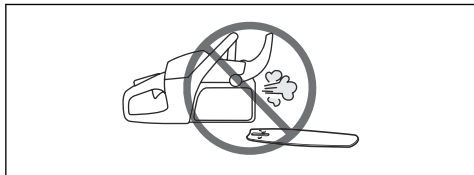

- Non avviare mai la macchina in ambienti chiusi. Tener presente che i fumi di scarico sono nocivi.
- I fumi di scarico del motore sono molto caldi e possono contenere scintille in grado di provocare incendi. Non avviare il prodotto vicino a materiale infiammabile!
- Osservare l'ambiente circostante per escludere il rischio che persone o animali vengano a contatto con la macchina o ne compromettano il controllo da parte vostra.
- Non consentire mai a bambini di utilizzare la motosega o avvicinarsi a essa. Poiché la macchina è dotata di interruttore di avviamento/arresto con ritorno a molla e può avviarsi a bassa velocità con una leggera trazione dell'impugnatura di avviamento, in alcune condizioni potrebbe essere avviata anche da bambini piccoli. Sussiste il rischio di gravi lesioni personali. Rimuovere quindi il cappuccio della candela quando si lascia la macchina incustodita.
- Per avere il pieno controllo del prodotto è necessario assumere una posizione stabile. Non lavorare mai in piedi su una scala, su un albero o senza un piano stabile su cui stare.



- Una carenza di concentrazione può far sì che il settore di contraccolpo sulla barra incontri

inavvertitamente un ramo, un albero abbattuto o altri oggetti che potrebbero causare il contraccolpo.

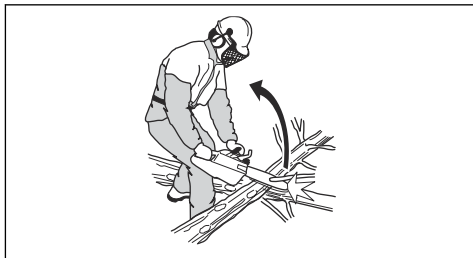

- Non usare mai il prodotto tenendolo con una sola mano. Una mano non è sufficiente per il controllo sicuro del prodotto.
- Tenere sempre saldamente il prodotto con entrambe le mani. Tenere la mano destra sull'impugnatura posteriore e la mano sinistra su quella anteriore. Tutti gli utenti, destri o mancini che siano, devono utilizzare questa presa. Mantenere una presa salda, in modo che le dita circondino saldamente le impugnature. In questo modo si riduce al minimo il rischio di contraccolpo e si mantiene il controllo del prodotto. Non lasciare andare mai le impugnature!

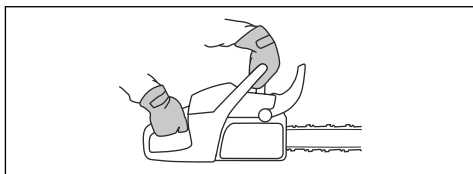

- Non usare mai il prodotto a un'altezza superiore a quella della spalla.

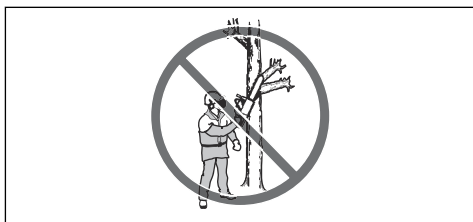

- Non usare mai il prodotto se non si può chiedere aiuto in caso di incidente.
- Fermare la catena agendo sul freno della catena e spegnere il motore prima di spostarsi con il prodotto. Portare il prodotto con la barra di guida e la catena rivolte all'indietro. Montare una protezione di trasporto sulla barra di guida prima di effettuare qualsiasi spostamento con il prodotto.
- Quando si appoggia il prodotto a terra, bloccare la catena agendo sul freno della catena e sorvegliare costantemente la macchina. Spegner il motore quando non si utilizza il prodotto.
- A volte restano incastrate schegge nel coperchio della frizione, causando un inceppamento della

catena. Spegnerne sempre il motore prima della pulizia.

- Un motore acceso in un ambiente chiuso o mal ventilato può essere causa di morte per avvelenamento da monossido di carbonio.
- I fumi di scarico del motore sono molto caldi e possono contenere scintille in grado di provocare incendi. Non avviare il prodotto in ambienti chiusi o vicino a materiale infiammabile.
- Utilizzare il freno della catena come freno di stazionamento quando si avvia il prodotto e quando ci si sposta per brevi distanze. Portare sempre il prodotto con l'impugnatura anteriore. Ciò diminuisce il rischio che l'operatore o una persona vicina venga colpita dalla catena.
- La sovraesposizione alle vibrazioni può causare lesioni neuro-vascolari a chi soffre di disturbi circolatori. In caso di sintomi riferibili a sovraesposizione alle vibrazioni, contattare il medico. Tali sintomi possono essere torpore, perdita della sensibilità, "punture", "prurito", dolore, riduzione o perdita della forza, decolorazione della pelle o modifiche strutturali della sua superficie. Tali sintomi si riscontrano soprattutto sulle mani, sui polsi e alle dita. I sintomi possono accentuarsi a temperature rigide.
- È impossibile prevedere tutte le situazioni che possono insorgere durante l'utilizzo di questo prodotto. Prestare sempre attenzione e usare il buon senso. Evitate tutte le situazioni che ritenete essere superiori alle vostre capacità. Se dopo aver letto le presenti istruzioni avete ancora dubbi in merito alle procedure operative, rivolgetevi a un esperto prima di continuare. Non esitate a contattare il rivenditore o Husqvarna per qualsiasi domanda sull'utilizzo del prodotto. Oltre a offrirvi assistenza e consulenza, vi aiuteremo a usare il vostro prodotto in maniera efficiente e sicura. Vi consigliamo di frequentare un corso sull'utilizzo delle motoseghe se possibile. Il rivenditore, un istituto professionale o la biblioteca possono consigliarvi il materiale didattico disponibile oppure informarvi sui corsi di addestramento.



- La maggior parte degli incidenti si verifica quando la catena colpisce l'operatore. Utilizzare sempre abbigliamento protettivo personale omologato durante il funzionamento. L'abbigliamento protettivo personale non offre una completa protezione da lesioni, tuttavia diminuisce il grado delle lesioni in caso di incidente. Rivolgersi al centro di assistenza per le raccomandazioni sulle attrezzature da utilizzare.
- Gli indumenti devono essere aderenti ma non limitare i movimenti. Controllare regolarmente le condizioni dell'abbigliamento protettivo personale.
- Utilizzare un elmetto protettivo omologato.
- Usare cuffie protettive omologate. Una lunga esposizione al rumore può comportare lesioni permanenti all'udito.
- Indossare occhiali protettivi o una visiera per ridurre il rischio di danni legati alla proiezione di oggetti. Il prodotto può lanciare oggetti quali trucioli di legno, piccoli pezzi di legno e altro con forte violenza. Possono insorgere gravi lesioni, in particolare agli occhi.
- Utilizzare guanti dotati di protezione per sega.
- Utilizzare pantaloni dotati di protezione per sega.
- Utilizzare stivali dotati di protezione per sega, punta in acciaio e suola antiscivolo.
- Tenere sempre a portata di mano la cassetta di pronto soccorso.
- Pericolo di scintille. Tenere sempre a portata di mano degli estintori e una pala per spegnere le fiamme ed evitare incendi boschivi.

Dispositivi di sicurezza sul prodotto



AVVERTENZA: Leggere le seguenti avvertenze prima di utilizzare il prodotto.

- Non utilizzare un prodotto con dispositivi di sicurezza difettosi.
- Effettuare regolarmente un controllo dei dispositivi di sicurezza. Fare riferimento a *Manutenzione alla pagina 22*.
- Se i dispositivi di sicurezza sono difettosi, rivolgersi al rivenditore Husqvarna.



Abbigliamento protettivo personale



AVVERTENZA: Leggere le seguenti avvertenze prima di utilizzare il prodotto.

Freno della catena con protezione anticuntraccolpo

Il prodotto è dotato di un freno della catena che arresta la catena in caso di contraccalpo. Il freno della catena riduce il rischio di incidenti, ma solamente l'operatore può prevenirli con il suo operato.

Il freno della catena (A) si attiva manualmente con la mano sinistra o in automatico con il meccanismo di attivazione inerziale. Spingere la protezione anticuntraccolpo (B) per inserire manualmente il freno della catena.

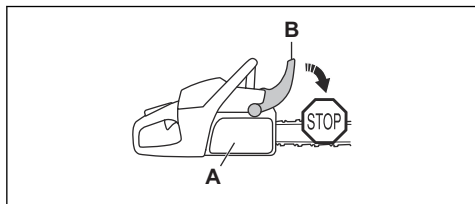

Spostare in avanti la protezione anticuntraccolpo per disinserire il freno della catena.

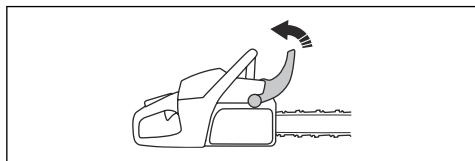

Blocco del grilletto dell'acceleratore

Il blocco del grilletto dell'acceleratore previene l'azionamento accidentale del grilletto dell'acceleratore. Se si mette la mano intorno all'impugnatura e si preme il blocco del grilletto dell'acceleratore (A), si rilascia il grilletto dell'acceleratore (B). Rilasciando l'impugnatura, il grilletto dell'acceleratore e il blocco del grilletto dell'acceleratore ritornano entrambi alla posizione iniziale. Questa funzione blocca il grilletto dell'acceleratore a regime minimo.

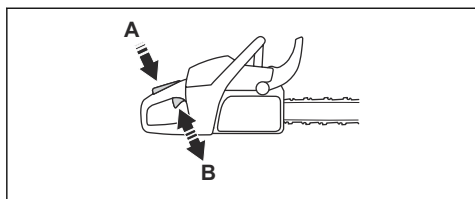

Fermo della catena

Il fermo della catena afferra la catena in caso di rottura o di allentamento. La giusta tensione della catena e la manutenzione della catena e della barra di guida

applicata correttamente diminuiscono il rischio di incidenti.

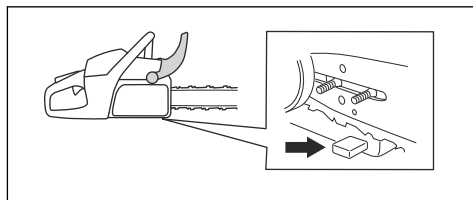

Protezione della mano destra

La protezione della mano destra è una protezione per la mano sull'impugnatura posteriore. La protezione della mano destra protegge in caso di rottura o deragliamento della catena. La protezione della mano destra protegge inoltre da rami e rametti.

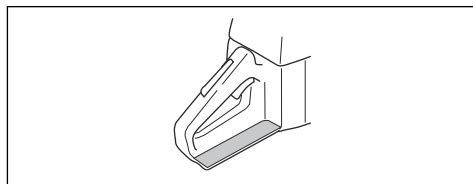

Sistema di smorzamento delle vibrazioni

Il sistema di smorzamento delle vibrazioni riduce le vibrazioni all'impugnatura. Gli smorzatori funzionano come separazione tra il corpo del prodotto e l'impugnatura.

Per le informazioni su dove si trova il sistema di smorzamento delle vibrazioni sul prodotto, fare riferimento a *Panoramica del prodotto alla pagina 2*.

Interruttore di avviamento/arresto

L'interruttore di avviamento/arresto serve ad arrestare il motore.

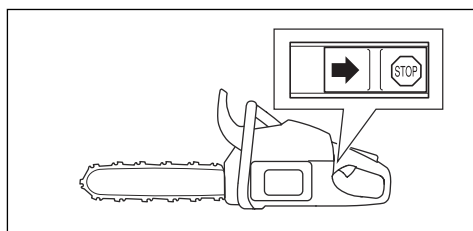

Marmitta



AVVERTENZA: La marmitta si riscalda notevolmente durante e dopo l'utilizzo, e quando il motore è a regime minimo. Vi è il rischio di incendio, soprattutto quando si

azione il prodotto vicino a materiali infiammabili e/o fumi.

- Allontanare sempre la macchina ad almeno 3 m dal luogo e dalla fonte di rifornimento prima della messa in moto.



AVVERTENZA: Non utilizzare un prodotto senza marmitta o con marmitta difettosa. Una marmitta difettosa può aumentare il livello acustico e il rischio di incendio. Tenere gli estintori vicino. Non utilizzare un prodotto senza rete parascintille o con una rete rotta se tale dispositivo è necessario nella propria area.

La marmitta assicura il minimo livello acustico e allontana i fumi di scarico dall'operatore. In aree dal clima caldo e asciutto può sussistere un grosso rischio di incendi. Rispettare le norme locali e le istruzioni di manutenzione.

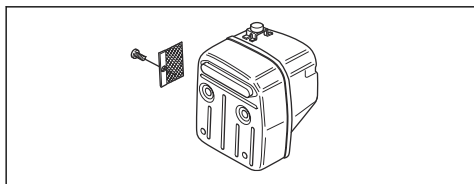

Sicurezza nell'uso del carburante



AVVERTENZA: Leggere le seguenti avvertenze prima di utilizzare il prodotto.

- Durante il rifornimento e la preparazione della miscela (benzina e olio per motori a due tempi) assicurare la massima ventilazione.
- Il carburante e i vapori tossici sono altamente infiammabili e la loro inalazione o il contatto con la pelle può provocare gravi lesioni. Agire dunque con cautela quando si utilizza il carburante e accertarsi che vi sia una buona ventilazione.
- Maneggiare con cura olio della catena e carburante. Attenzione al pericolo di incendio, esplosione e a quelli conseguenti all'inalazione.
- Non fumare né collocare sorgenti di calore vicino al carburante.
- Spegnerne il motore e lasciarlo raffreddare alcuni minuti prima di eseguire il rifornimento.
- Prima di eseguire il rifornimento, aprire lentamente il tappo del serbatoio in modo da garantire il lento rilascio della pressione.
- Dopo il rifornimento serrare bene il tappo del serbatoio.
- Eseguire sempre il rifornimento a motore spento.

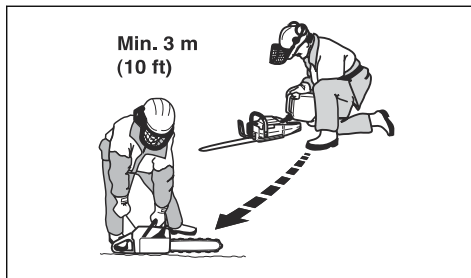

Dopo il rifornimento, ci sono alcune situazioni in cui la macchina non va mai avviata:

- Se vi sono gocce di carburante oppure olio della catena sulla macchina. In tal caso eliminare ogni traccia di liquido e lasciare evaporare i residui di benzina.
- Se è stato versato del carburante sull'operatore o sugli abiti. In questo caso lavare gli abiti e le parti del corpo che sono venute a contatto con il carburante. Usare acqua e sapone.
- Se la macchina perde carburante. Controllare regolarmente la presenza di eventuali perdite dal serbatoio del carburante, dal tappo del carburante o dai tubi di alimentazione.

Istruzioni di sicurezza per la manutenzione



AVVERTENZA: Leggere le seguenti avvertenze prima di eseguire la manutenzione del prodotto.

- Eseguire solo gli interventi di manutenzione e assistenza descritti in questo manuale dell'operatore. Lasciare che il personale professionale addetto all'assistenza esegua tutti gli altri interventi di manutenzione e riparazione.
- Eseguire regolarmente i controlli di sicurezza e attenersi alle istruzioni di manutenzione e riparazione riportate nel presente manuale. La manutenzione ordinaria aumenta la durata del prodotto e riduce il rischio di incidenti. Per le istruzioni, fare riferimento a *Manutenzione alla pagina 22*.
- Se i controlli di sicurezza in questo manuale dell'operatore non sono approvati dopo aver eseguito la manutenzione, rivolgersi al proprio rivenditore addetto all'assistenza. La nostra azienda garantisce la disponibilità di personale qualificato per le riparazioni e l'assistenza del prodotto.

Istruzioni di sicurezza per l'attrezzatura di taglio



AVVERTENZA: Leggere le seguenti avvertenze prima di utilizzare il prodotto.

- Utilizzare solo combinazioni di barra di guida/catena e attrezzature di affilatura approvate. Per le istruzioni, fare riferimento a *Accessori alla pagina 36*.
- Indossare guanti protettivi quando si maneggia la catena o quando si esegue la manutenzione. Una catena che non si muove può causare anche lesioni.
- Mantenere i denti di taglio ben affilati. Seguire le istruzioni e usare la dima di affilatura consigliata. Una catena danneggiata o mal affilata aumenta il rischio di incidenti.

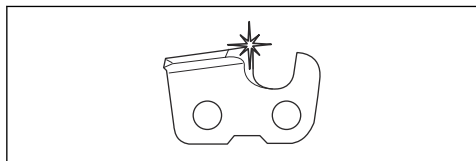

- Mantenere una corretta regolazione dello spessore del truciolo. Seguire le istruzioni, mantenendo la regolazione del limitatore di spessore. Una regolazione del limitatore di spessore troppo grande aumenta il rischio di contraccolpo.

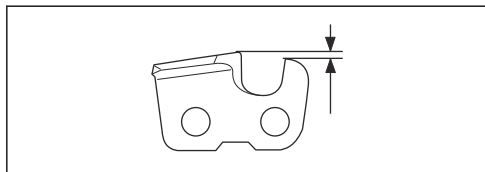

- Assicurarsi che la catena sia correttamente tesa. Se la catena non è serrata contro la barra di guida, la catena può sganciarsi. Una tensione della catena non corretta aumenta l'usura della barra di guida, della catena e del pignone di azionamento della catena. Fare riferimento a *Come regolare la tensione della catena alla pagina 30*.

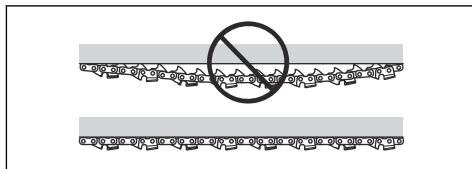

- Eseguire la manutenzione dell'attrezzatura di taglio regolarmente e mantenerla correttamente lubrificata. Se la catena non è correttamente lubrificata, il rischio di usura della barra di guida, della catena e del pignone di azionamento della catena aumenta.

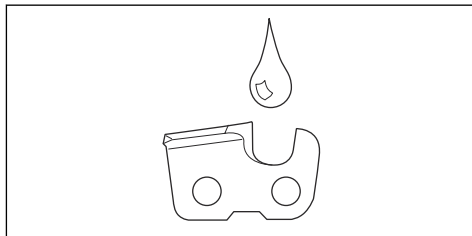

Montaggio

Introduzione



AVVERTENZA: Leggere e comprendere il capitolo sulla sicurezza prima di montare il prodotto.

Montaggio della barra di guida e della catena

1. Disinserire il freno della catena.
2. Allentare il dado della barra e rimuovere il coperchio della frizione.

Nota: Se il coperchio della frizione risulta difficile da rimuovere, serrare il dado della barra, innestare il freno della catena e rilasciare. Se si rilascia correttamente, si sente un clic.

3. Montare la barra di guida sopra il bullone della barra. Spostare la barra di guida nella sua posizione più arretrata.
4. Montare correttamente la catena attorno al pignone guida e inserirla nella scanalatura sulla barra di guida.



AVVERTENZA: Indossare sempre guanti protettivi quando si monta la catena.

- Assicurarsi che i bordi dei taglienti siano rivolti in avanti sul lato superiore della barra di guida.

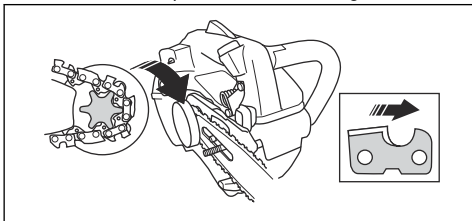

- Allineare il foro della barra di guida con il fermo tendicatena e montare il coperchio della frizione.

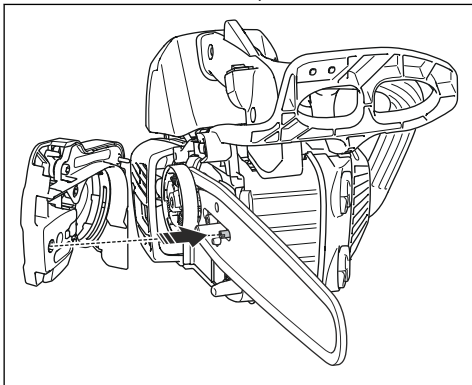

- Stringere con le dita il dado della barra.
- Serrare la catena. Fare riferimento a *Come regolare la tensione della catena alla pagina 30* per istruzioni.
- Serrare i dadi della barra.

Nota: Alcuni modelli dispongono di 1 solo dado della barra.

Utilizzo

Introduzione



AVVERTENZA: Leggere e comprendere il capitolo sulla sicurezza prima di utilizzare la macchina.

Verifica della funzionalità della macchina prima del suo utilizzo

- Accertarsi che il freno della catena funzioni correttamente e che non sia danneggiato.
- Accertarsi che la protezione della mano destra non sia danneggiata.
- Accertarsi che il fermo dell'acceleratore funzioni correttamente e che non sia danneggiato.
- Accertarsi che il pulsante di avvio/arresto funzioni correttamente e che non sia danneggiato.
- Accertarsi che non vi siano tracce di olio sulle impugnature.
- Accertarsi che il sistema di smorzamento delle vibrazioni funzioni correttamente e che non sia danneggiato.
- Accertarsi che la marmitta funzioni correttamente e che non sia danneggiata.

- Accertarsi che tutte le parti del prodotto siano collegate correttamente e non siano danneggiate o assenti.
- Accertarsi che il fermo della catena sia collegato correttamente.
- Eseguire il controllo della tensione della catena.

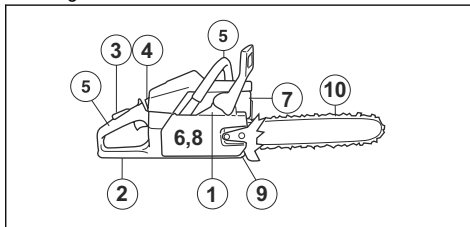

Carburante

Questo prodotto è dotato di un motore a due tempi.



ATTENZIONE: Un carburante di tipo errato può causare danni al motore. Utilizzare una miscela di benzina e olio per motori a due tempi.

Carburante premiscelato

- Utilizzare carburante alchilato premiscelato Husqvarna per garantire le migliori prestazioni e prolungare la durata del motore. Questo carburante contiene sostanze chimiche meno pericolose rispetto al normale carburante, che riduce le emissioni di scarico pericolose. Con questo carburante, che mantiene i componenti del motore più puliti, la quantità di residui dopo la combustione è inferiore.

Per miscelare il carburante

Benzina

- Utilizzare benzina senza piombo di buona qualità con massimo il 10% di etanolo.



ATTENZIONE: Non utilizzare benzina con un numero di ottani inferiore a 90 RON/87 AKI. Un numero inferiore di ottani può causare il battito in testa del motore, che provoca danni al motore.

Olio per motori a due tempi

- Per risultati e prestazioni ottimali, utilizzare l'olio per motori a due tempi Husqvarna.
- Se l'olio per motori a due tempi Husqvarna non è disponibile, utilizzare un olio per motori a due tempi raffreddati ad aria di buona qualità. Rivolgetevi al vostro rivenditore addetto all'assistenza per selezionare il tipo di olio.



ATTENZIONE: Non usare mai olio per motori fuoribordo a due tempi raffreddati ad acqua. Non utilizzare olio per motori a quattro tempi.

Per miscelare benzina e olio per motori a due tempi

Benzina, litri	Olio a due tempi, litri
	2% (50:1)
5	0,10
10	0,20
15	0,30
20	0,40



ATTENZIONE: Piccoli errori possono influenzare drasticamente il rapporto della miscela quando si miscelano piccole quantità di carburante. Misurare con precisione la quantità d'olio e accertarsi di ottenere la giusta miscela.

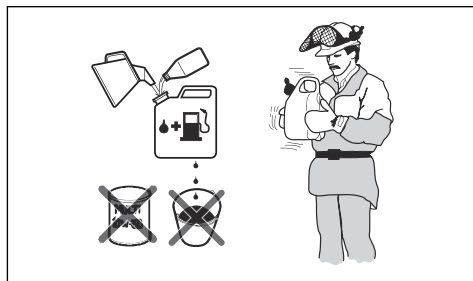

- Riempire metà della quantità di benzina in un contenitore pulito per carburante.
- Aggiungere la quantità totale di olio.
- Mescolare la miscela.
- Aggiungere la quantità residua di benzina nel contenitore.
- Mescolare agitando con cura la miscela di carburante.



ATTENZIONE: Non mescolare il carburante più di 1 volta al mese.

Rifornimento di carburante



AVVERTENZA: Attenersi alla procedura indicata di seguito per la propria sicurezza.

- Arrestare il motore e farlo raffreddare.
- Pulire l'area intorno al tappo del serbatoio del carburante.

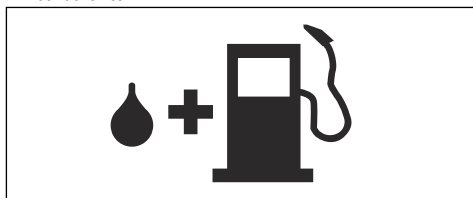

- Agitare il contenitore e assicurarsi che il carburante sia ben mescolato.
- Rimuovere lentamente il tappo del serbatoio del carburante per rilasciare la pressione.
- Riempire il serbatoio del carburante.



ATTENZIONE: Assicurarsi che nel serbatoio non vi sia una quantità eccessiva di carburante. Il carburante si espande quando si scalda.

- Stringere con cura il tappo del serbatoio del carburante.
- Pulire eventuale carburante fuoriuscito sul prodotto e intorno ad esso.

8. Spostare il prodotto ad almeno 3 m/10 ft dal luogo e dalla fonte di rifornimento prima di avviare il motore.

Nota: Per individuare il serbatoio del carburante sul prodotto, fare riferimento a *Panoramica del prodotto alla pagina 2*.

Per fare un rodaggio

- Durante le prime 10 ore di funzionamento, non accelerare al massimo senza carico per un periodo prolungato.

Come utilizzare l'olio della catena



AVVERTENZA: Non utilizzare olio di scarico, che può causare lesioni all'operatore ed è nocivo per l'ambiente. L'olio di scarico inoltre può provocare danni alla pompa dell'olio, alla barra guida e alla catena.



AVVERTENZA: La catena può rompersi se l'attrezzatura di taglio non è stata lubrificata a sufficienza. Rischio di lesioni gravi o letali per l'operatore.



AVVERTENZA: Questo prodotto dispone di una funzione che consente al carburante di esaurirsi prima dell'olio della catena. Utilizzare l'olio per la catena appropriato perché questa funzione venga attivata correttamente. Rivolgersi al proprio centro di assistenza quando si sceglie l'olio della catena.

- Utilizzare l'olio della catena Husqvarna per ottenere la massima durata della motosega e per evitare gli effetti negativi sull'ambiente. Se l'olio della catena Husqvarna non è disponibile, si consiglia di utilizzare un comune olio per catene.
- Utilizzare un olio per catene con una buona aderenza alla catena.
- Utilizzare un olio per catene con il corretto intervallo di viscosità e compatibile con la temperatura dell'aria.



ATTENZIONE: Se l'olio è troppo fluido si esaurisce prima del carburante. Con temperature inferiori a 0 °C/ 32 °F alcuni oli per catena diventano troppo densi e ciò potrebbe danneggiare i componenti della pompa dell'olio.

- Utilizzare l'attrezzatura di taglio consigliata. Vedere *Accessori alla pagina 36*.
- Rimuovere il tappo dal serbatoio dell'olio della catena.
- Riempire di olio il serbatoio dell'olio della catena.
- Montare il tappo con cautela.

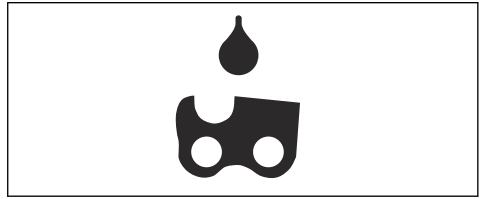

Nota: Per individuare il serbatoio dell'olio della catena sul prodotto, fare riferimento a *Panoramica del prodotto alla pagina 2*.

Informazioni per il contraccolpo



AVVERTENZA: Un contraccolpo può causare lesioni gravi o letali all'operatore o a terzi. Per ridurre il rischio è necessario conoscere le cause del contraccolpo e come evitarlo.

Un contraccolpo può verificarsi solo quando il settore di contraccolpo sulla barra di guida tocca un oggetto. Un contraccolpo può verificarsi improvvisamente e con grande violenza, scagliando il prodotto contro l'operatore.

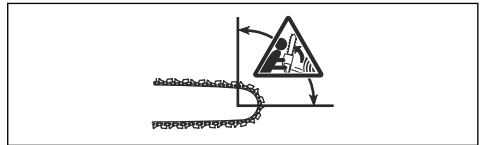

Il contraccolpo avviene sempre lungo il piano di taglio della barra di guida. In genere, il prodotto viene lanciato contro l'operatore, ma può anche spostarsi in un'altra direzione. Il modo in cui si utilizza il prodotto, quando si verifica il contraccolpo, induce la direzione del movimento.



Un piccolo raggio sulla punta della barra diminuisce la forza del contraccolpo.

Utilizzare una catena con basso contraccolpo per ridurre gli effetti di contraccolpo. Non lasciare che il settore di contraccolpo tocchi un oggetto.



AVVERTENZA: Nessuna catena impedisce completamente il contraccolpo. Attenersi sempre alle istruzioni.

Domande frequenti sul contraccolpo

• È sufficiente il contatto con la mano per innestare il freno della catena in caso di contraccolpo?

No. È necessario utilizzare una certa forza per spingere in avanti la protezione anticontraccolpo. Se non si utilizza la forza necessaria, il freno della catena non si innesta. Inoltre, è necessario mantenere le impugnature del prodotto stabilmente con le due mani durante il lavoro. Se si verifica un contraccolpo, il freno della catena potrebbe non arrestare la catena prima che questa colpisca l'operatore. Vi sono inoltre alcune posizioni nelle quali la mano non può toccare la protezione anticontraccolpo per innestare il freno della catena.

• Il meccanismo di attivazione inerziale innesta sempre il freno della catena durante il contraccolpo?

No. Per prima cosa, il freno della catena deve funzionare correttamente. Per le istruzioni su come eseguire un controllo del freno della catena, fare riferimento a *Controllo del freno della catena alla pagina 24*. Si raccomanda di eseguire questa operazione ogni volta prima di utilizzare il prodotto. In secondo luogo, il contraccolpo deve essere grande per innestare il freno della catena. Se il freno della catena è troppo sensibile, si può innestare durante il funzionamento accidentato.

• Il freno della catena protegge sempre l'operatore dalle lesioni di un eventuale contraccolpo?

No. Il freno della catena deve funzionare correttamente per fornire protezione. Il freno della catena deve essere innestato anche durante un contraccolpo per arrestare la catena. Se si è in prossimità della barra di guida, il freno della catena potrebbe non avere il tempo per arrestare la catena prima che colpisca l'operatore.



AVVERTENZA: Solamente l'operatore e una corretta tecnica di lavoro possono evitare i contraccolpi.

Avviamento dell'unità

Preparazione dell'avviamento a motore freddo



AVVERTENZA: Il freno della catena deve essere inserito all'avviamento del prodotto, per diminuire il rischio di lesioni.

1. Spostare in avanti la protezione anticontraccolpo per inserire il freno della catena.

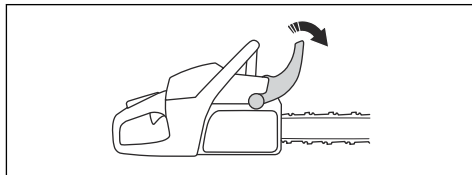

2. Portare l'interruttore di avviamento/arresto in posizione di avviamento.
3. Tirare il comando della valvola dell'aria nella posizione di starter.

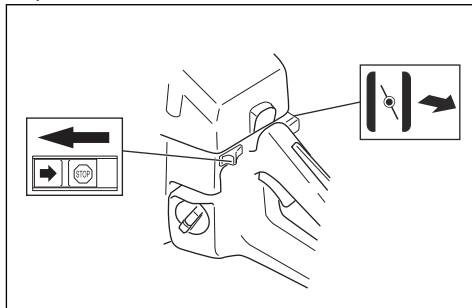

4. Premere la valvola di decompressione (A).

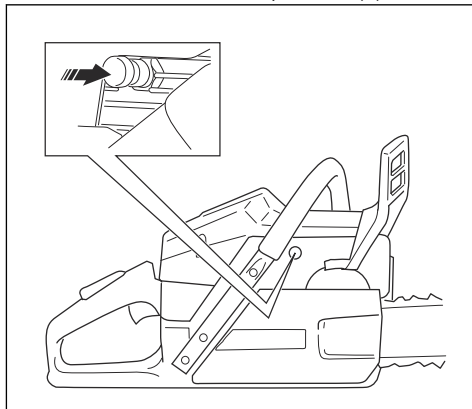

5. Per ulteriori istruzioni, continuare con *Avviamento dell'unità alla pagina 14*.

Preparazione dell'avviamento a motore caldo



AVVERTENZA: Il freno della catena deve essere inserito all'avviamento del prodotto, per diminuire il rischio di lesioni.

1. Spostare in avanti la protezione anticontraccolpo per inserire il freno della catena.

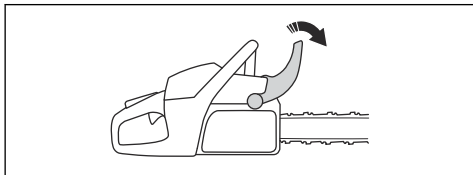

2. Portare l'interruttore di avviamento/arresto in posizione di avviamento.
3. Tirare e inserire il comando della valvola dell'aria.

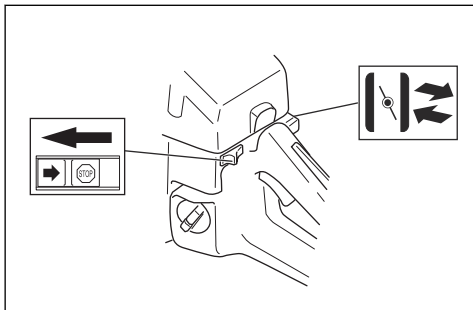

4. Premere la valvola di decompressione (B).

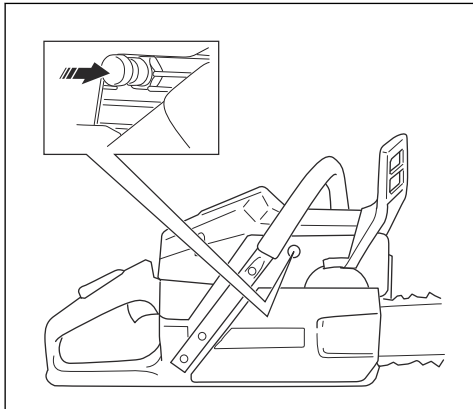

5. Per ulteriori istruzioni, continuare con *Avviamento dell'unità alla pagina 14*.

Avviamento dell'unità



AVVERTENZA: È necessario tenere i piedi in una posizione stabile quando si accende il prodotto.



AVVERTENZA: Se la catena gira a regime minimo, rivolgetevi al vostro rivenditore di assistenza e non utilizzate il prodotto.

1. Posizionare il prodotto sul terreno.

2. Mettere la mano sinistra sull'impugnatura anteriore.
3. Inserire il piede destro nel poggipiedi sull'impugnatura posteriore.
4. Tirare l'impugnatura della fune di avviamento lentamente con la mano destra, finché non si avverte una certa resistenza.



AVVERTENZA: Non avvolgere la fune di avviamento intorno alla mano.

5. Tirare l'impugnatura del cavo di avviamento velocemente e con forza.

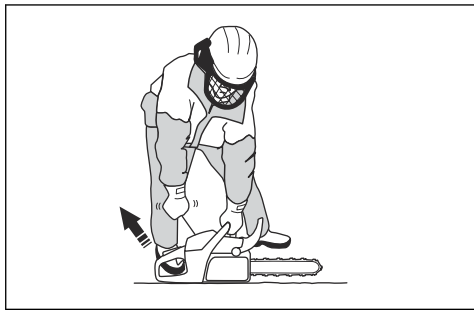

ATTENZIONE: Non tirare la fune di avviamento a estensione completa e non lasciare andare l'impugnatura della fune di avviamento. Ciò può causare danni al prodotto.

- a) Se si avvia il prodotto con il motore a freddo, tirare l'impugnatura della fune di avviamento finché non si avvia il motore.

Nota: L'avviamento del motore si riconosce dal suo sbuffare.

- b) Disinserire il comando dell'aria.
6. Tirare l'impugnatura del cavo di avviamento finché il motore non si avvia.
 7. Disinnestare rapidamente il blocco del grilletto dell'acceleratore per impostare il prodotto al regime minimo.

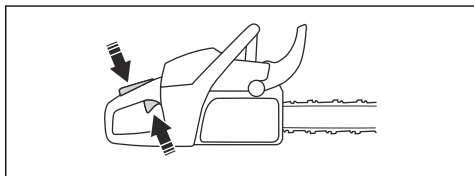

8. Muovere in avanti la protezione anticuntraccolpo per disinserire il freno della catena.

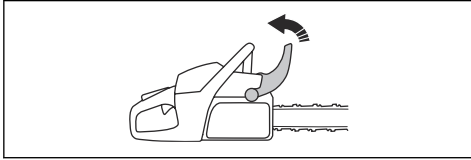

9. Utilizzare la motosega.

Arresto del prodotto

- Premere l'interruttore di avviamento/arresto per arrestare il motore.

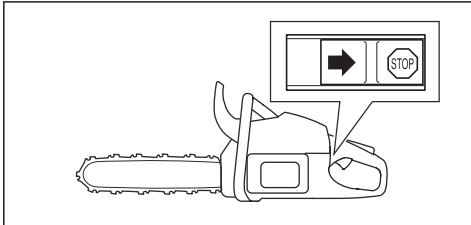

Catena a tirare e catena in spinta

È possibile tagliare il legno con il prodotto in 2 posizioni diverse.

- Il taglio con catena a tirare è quando si taglia con la parte inferiore della barra di guida. La catena tira attraverso l'albero durante il taglio. In questa posizione si ha un controllo migliore del prodotto e della posizione del settore di contraccolpo.

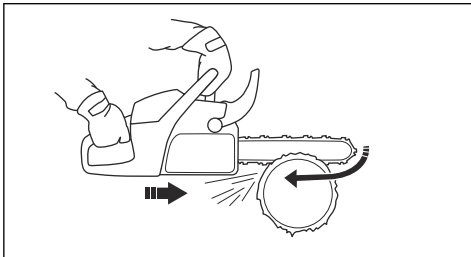

- Il taglio con catena in spinta è quando si taglia con la parte superiore della barra di guida. La catena spinge il prodotto in direzione dell'operatore.

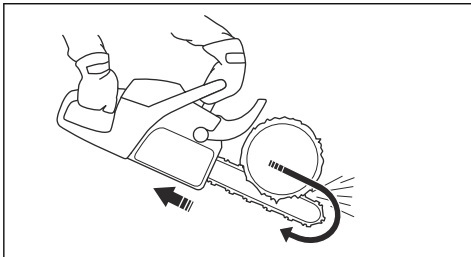

AVVERTENZA: Se la catena resta impigliata nel tronco, il prodotto può essere spinto contro l'operatore. Tenere saldamente il prodotto e assicurarsi che il settore di contraccolpo sulla barra di guida non tocchi l'albero e provochi un contraccolpo.

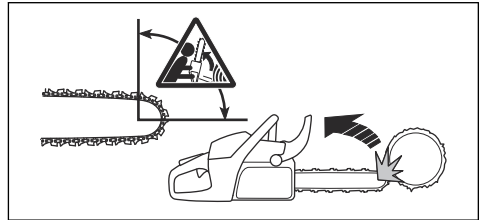

Utilizzo della tecnica di taglio



AVVERTENZA: Accelerare al massimo quando si taglia e diminuire la velocità a regime minimo dopo ogni taglio.



ATTENZIONE: Si possono verificare danni al motore se quest'ultimo gira al massimo troppo a lungo senza carico.

1. Posizionare il tronco su un cavalletto o sulle guide.

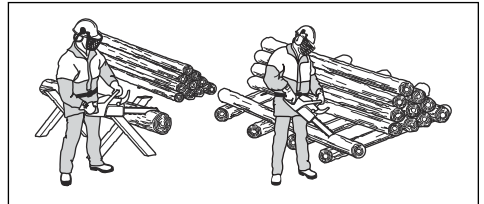

AVVERTENZA: Non tagliare tronchi accatastati. Ciò aumenta il rischio di contraccolpo e può provocare lesioni gravi o letali.

2. Rimuovere i pezzi segati dall'area di lavoro.



AVVERTENZA: I pezzi segati nell'area di lavoro aumentano il rischio di contraccolpo e la possibilità di mantenere l'equilibrio.

Taglio di un tronco a terra

1. Tagliare il tronco con catena a tirare. Mantenere la massima accelerazione restando sempre all'erta per eventuali incidenti improvvisi.

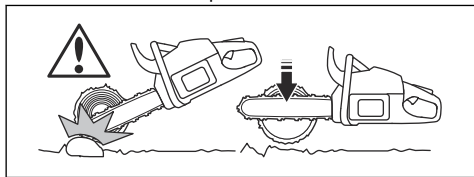

AVVERTENZA: Assicurarsi che la catena non venga a contatto con il terreno quando si completa il taglio.

2. Tagliare circa $\frac{1}{2}$ del tronco e poi fermarsi. Ruotare il tronco e tagliare dal lato opposto.

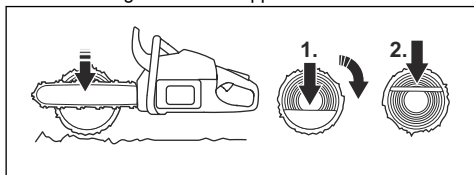

Taglio di un tronco che ha un supporto a un'estremità



AVVERTENZA: Accertarsi che il tronco non si rompa durante le operazioni di taglio. Rispettare le istruzioni riportate di seguito.

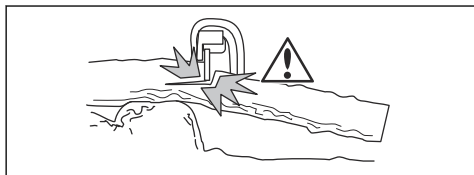

1. Tagliare con catena in spinta circa $\frac{1}{2}$ del tronco.
2. Tagliare il tronco con catena a tirare fin quando i due intagli si incontrano.

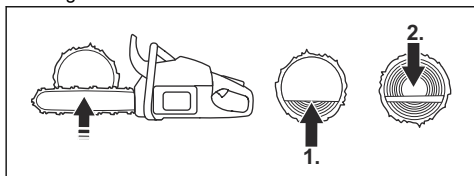

Taglio di un tronco che ha un supporto su due estremità



AVVERTENZA: Assicurarsi che la catena non rimanga impigliata nel tronco durante

l'operazione di taglio. Rispettare le istruzioni riportate di seguito.

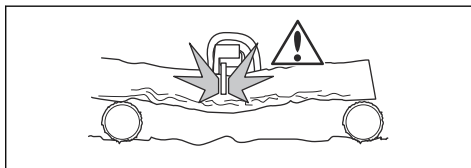

1. Tagliare con catena a tirare circa $\frac{1}{3}$ del tronco.
2. Tagliare la parte restante del tronco con la catena in spinta per completare il taglio.

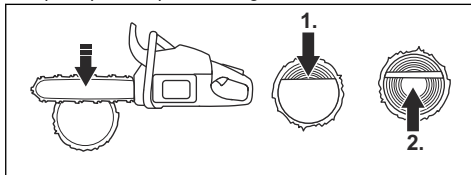

AVVERTENZA: Spegnerne il motore se la catena resta impigliata nel tronco. Utilizzare una leva per aprire il taglio e rimuovere il prodotto. Non provare a estrarre il prodotto a mano. Ciò può causare lesioni quando il prodotto si blocca improvvisamente.

Esecuzione di una sramatura

Nota: Per rami spessi, utilizzare la tecnica di taglio. Vedere *Utilizzo della tecnica di taglio alla pagina 15*.



AVVERTENZA: C'è un elevato rischio di incidenti quando si utilizza la sramatura. Per istruzioni su come prevenire un contraccolpo, fare riferimento a *Informazioni per il contraccolpo alla pagina 12*.



AVVERTENZA: Tagliare i rami uno alla volta. Prestare attenzione quando si rimuovono i rami piccoli e non tagliare cespugli o più rami piccoli allo stesso tempo. I rami piccoli possono impigliarsi nella catena e impedire un utilizzo sicuro del prodotto.

Nota: Tagliare i rami pezzo per pezzo se è necessario.

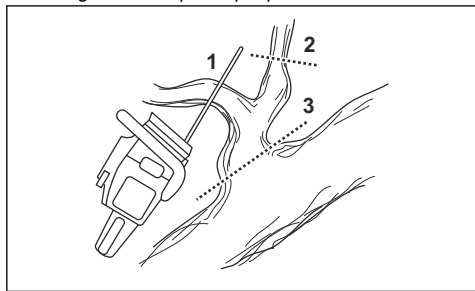

1. Rimuovere i rami sul lato destro del tronco.
 - a) Tenere la barra di guida sul lato destro del tronco e mantenere il corpo del prodotto contro il tronco.
 - b) Selezionare la tecnica di taglio da applicare alla tensione nel ramo.

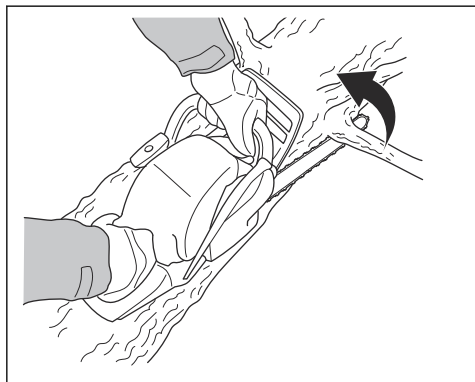

AVVERTENZA: Se non si è sicuri su come tagliare il ramo, rivolgersi a un operatore professionale della motosega prima di continuare.

2. Rimuovere i rami nella parte superiore del tronco.
 - a) Mantenere il prodotto sul tronco e lasciare che la barra di guida si sposti lungo il tronco.

- b) Tagliare con catena in spinta.

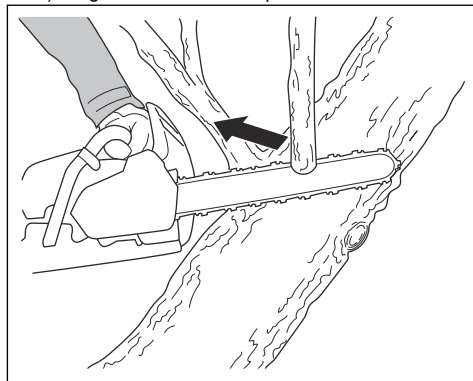

3. Rimuovere i rami sul lato sinistro del tronco.
 - a) Selezionare la tecnica di taglio da applicare alla tensione nel ramo.

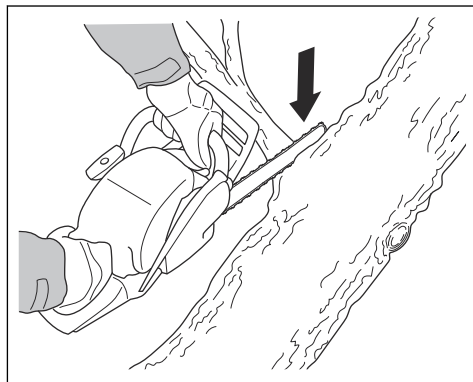

AVVERTENZA: Se non si è sicuri su come tagliare il ramo, rivolgersi a un operatore professionale della motosega prima di continuare.

Per le istruzioni su come tagliare rami in tensione, fare riferimento a *Taglio di tronchi e rami in tensione alla pagina 21*.

Uso della tecnica di abbattimento degli alberi



AVVERTENZA: È necessario avere esperienza per abbattere un albero. Se possibile, seguire un corso di formazione per le operazioni di utilizzo della motosega. Rivolgersi a un operatore esperto per avere maggiori informazioni.

Mantenere una distanza di sicurezza

1. Assicurarsi che le persone in intorno mantengano una distanza di sicurezza di minimo di 2 volte e 1/2 la lunghezza dell'albero stesso.

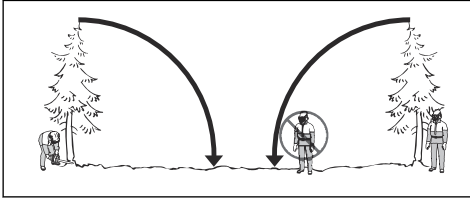

2. Accertarsi che non siano presenti persone nella zona a rischio prima e durante l'abbattimento.

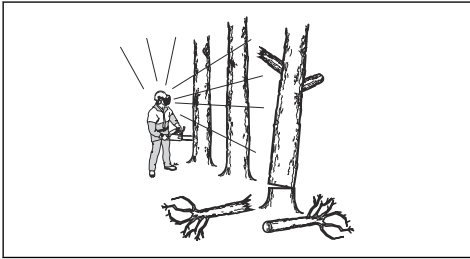

Calcolo della direzione di caduta

1. Esaminare in quale direzione è necessario far cadere l'albero. Scopo dell'abbattimento è di far cadere l'albero nella migliore posizione per la successiva sramatura e il sezionamento del tronco. È anche importante rimanere stabilmente sui propri piedi e spostarsi in modo sicuro.



AVVERTENZA: Se è pericoloso o impossibile far cadere l'albero in direzione naturale, far cadere l'albero in un'altra direzione.

2. Esaminare la direzione naturale di caduta dell'albero. Ad esempio, l'inclinazione e la piegatura del tronco, la direzione del vento, la posizione dei rami e il peso della neve.
3. Verificare se vi sono ostacoli intorno, ad esempio altri alberi, linee elettriche, strade e/o gli edifici.
4. Controllare se il tronco presenta segni di danni o decomposizione nel fusto.



AVVERTENZA: La decomposizione del fusto può implicare il rischio di caduta dell'albero prima del completamento del taglio.

5. Accertarsi che l'albero non abbia rami danneggiati o morti che potrebbero staccarsi durante l'abbattimento e colpire l'operatore.

6. Non far cadere l'albero su un altro albero in verticale. Rimuovere un albero rimasto impigliato è un'operazione pericolosa e il rischio di incidenti è alto. Vedere *Liberazione di un albero intrappolato alla pagina 20*.

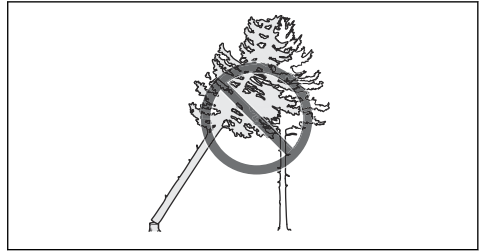

AVVERTENZA: Durante le operazioni di abbattimento critiche, sollevare immediatamente le cuffie protettive una volta completato il lavoro di taglio. È importante sentire rumori e segnali di allarme.

Sramatura prima del taglio e percorso di ritirata

Tagliare tutti i rami dall'altezza delle spalle e verso il basso.

1. Tagliare con catena a tirare dall'alto verso il basso. Assicurarsi che l'albero sia tra voi e il prodotto.

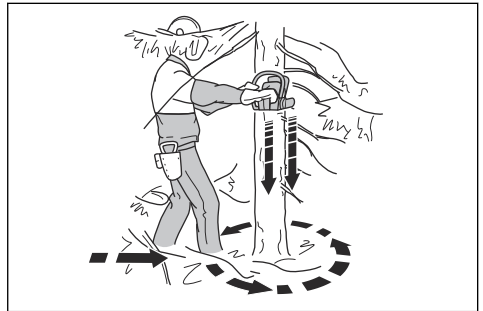

2. Eliminare la vegetazione bassa dall'area di lavoro intorno all'albero. Rimuovere tutto il materiale tagliato dall'area di lavoro.
 3. Effettuare un controllo dell'area per eventuali ostacoli, quali pietre, rami e buche. Deve essere disponibile un percorso di ritirata senza ostacoli quando l'albero comincia a cadere. Il percorso di ritirata deve essere a circa 135 gradi rispetto alla direzione di caduta.
1. Zona di rischio
 2. Percorso di ritirata
 3. Direzione di caduta

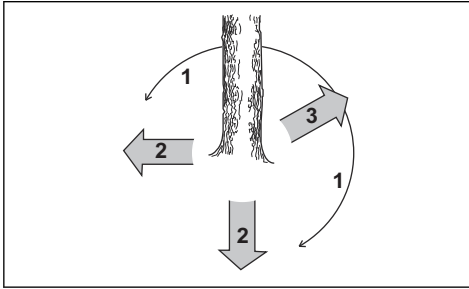

Abbattimento di un albero

Husqvarna consiglia di eseguire i tagli direzionali e di utilizzare poi il metodo con angolo di sicurezza quando si abbatte un albero. Il metodo con angolo di sicurezza aiuta a realizzare una corretta cerniera di abbattimento e a controllarne la direzione di caduta.



AVVERTENZA: Non abbattere un albero che presenta un diametro più di due volte maggiore rispetto alla lunghezza della barra di guida. A tale scopo, è necessario possedere una formazione specifica.

Cerniera di abbattimento

La procedura più importante durante l'abbattimento di alberi è la realizzazione di una corretta cerniera di abbattimento. Con una corretta cerniera di abbattimento, è possibile controllare la direzione di caduta e assicurarsi che la procedura di abbattimento sia sicura.

Lo spessore della cerniera di abbattimento deve essere uguale e non inferiore al 10% del diametro dell'albero.



AVVERTENZA: Se la cerniera di abbattimento è sbagliata o troppo sottile, non si avrà alcun controllo sulla direzione di caduta.

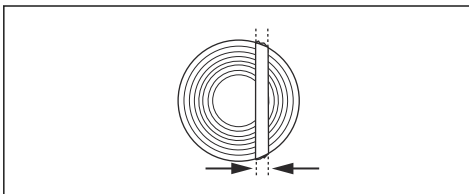

Esecuzione dei tagli direzionali

1. Eseguire tagli direzionali per $\frac{1}{4}$ del diametro dell'albero. Creare un angolo di 45° - 70° tra il taglio direzionale superiore e quello inferiore.

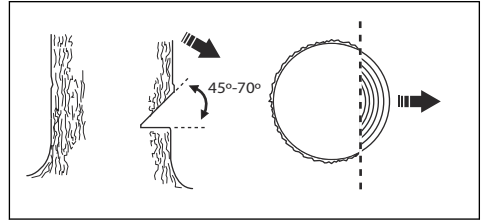

- a) Praticare il taglio direzionale superiore. Allineare il segno della direzione di caduta (1) del prodotto con la direzione di caduta dell'albero (2). Rimanere dietro il prodotto e mantenere l'albero sul lato sinistro. Tagliare con la catena a tirare.
- b) Effettuare il taglio direzionale inferiore. Assicurarsi che l'estremità del taglio direzionale inferiore si trovi nello stesso punto della fine del taglio direzionale superiore.

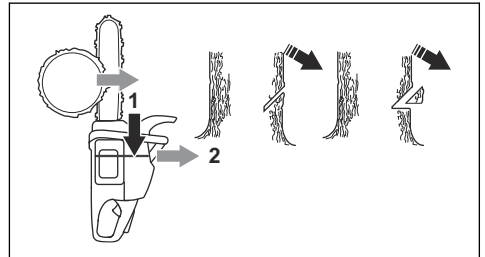

2. Accertarsi che il taglio direzionale inferiore sia orizzontale e a un angolo di 90° rispetto alla direzione di caduta.

Utilizzo del metodo con angolo di sicurezza

Il taglio di abbattimento deve essere praticato leggermente al di sopra del taglio direzionale.

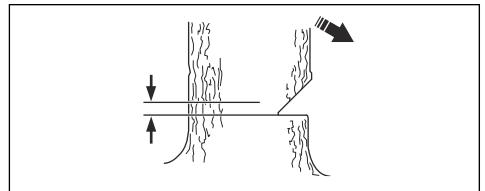

AVVERTENZA: Prestare la massima attenzione quando si taglia con la punta della lama di guida. Iniziare a tagliare con la parte inferiore della punta della lama di guida eseguendo un foro nel tronco.

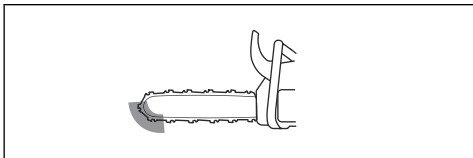

1. Se la lunghezza di taglio effettiva è più lunga del diametro dell'albero, procedere come indicato di seguito (a-d).

- a) Eseguire un foro direttamente nel tronco per completare la larghezza della cerniera di abbattimento.

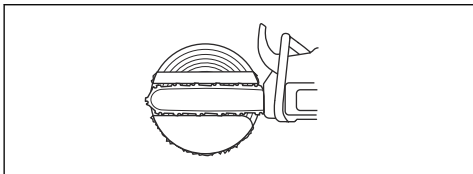

- b) Tagliare con catena a tirare fino a quando non rimane $\frac{1}{3}$ del tronco.
- c) Tirare la barra di guida 5-10 cm in senso longitudinale.
- d) Tagliato la parte rimanente del tronco per completare un angolo di sicurezza largo 5-10 cm.

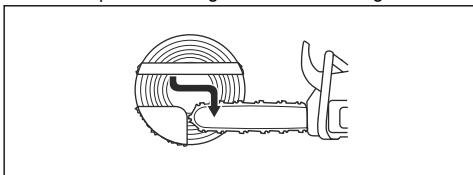

2. Se la lunghezza di taglio effettiva è più corta del diametro dell'albero, procedere come indicato di seguito (a-d).

- a) Praticare un foro nel tronco. Il foro deve estendersi per $\frac{3}{5}$ del diametro dell'albero.
- b) Tagliare con catena a tirare la parte rimanente del tronco.

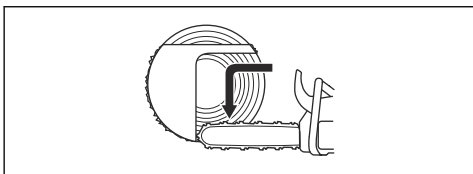

- c) Tagliare direttamente il tronco dall'altro lato dell'albero per completare la cerniera di abbattimento.

- d) Tagliare con catena in spinta fino a quando non rimane $\frac{1}{3}$ del tronco per completare l'angolo di sicurezza.

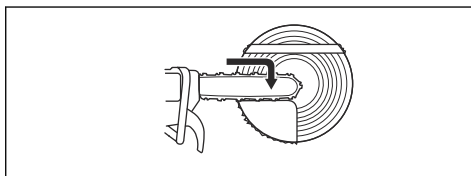

3. Mettere un cuneo nel taglio da dietro.

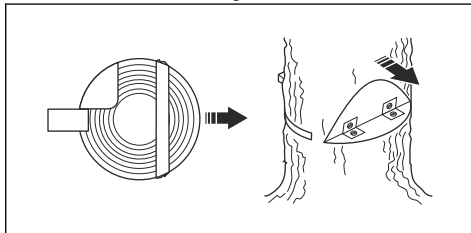

4. Tagliare l'angolo per far cadere l'albero.

Nota: Se l'albero non cade, colpire il cuneo fino a quando non cade.

5. Quando l'albero comincia a cadere, utilizzare il percorso di ritirata per allontanarsi dall'albero. Spostarsi a una distanza minima di 5 m dall'albero.

Liberazione di un albero intrappolato



AVVERTENZA: Far cadere un albero rimasto impigliato è un'operazione molto pericolosa e il rischio di incidenti è alto. Mantenersi distanti dalla zona di rischio e non tentare di abbattere un albero intrappolato.

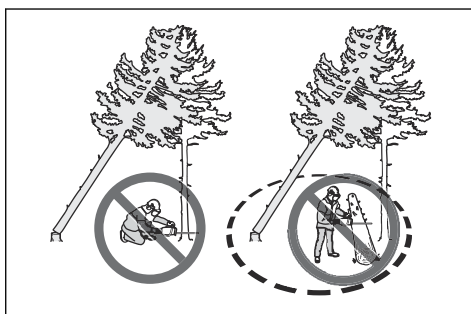

La procedura più sicura è quella di usare uno dei seguenti verricelli:

- Montato sul trattore

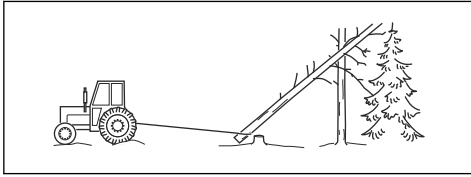

- Manuale

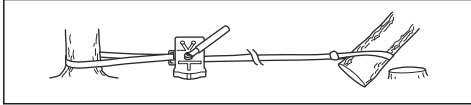

Taglio di tronchi e rami in tensione

1. Individuare quale lato del ramo o tronco è in tensione.
2. Capire dove si trova il punto di massima tensione.

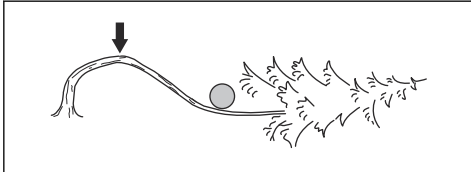

3. Esaminare quale è la procedura più sicura per allentare la tensione.

Nota: In alcune situazioni l'unica procedura sicura è utilizzare un verricello e non il prodotto.

4. Mantenere una posizione nella quale l'albero o il ramo non possa colpire l'operatore quando la tensione viene allentata.

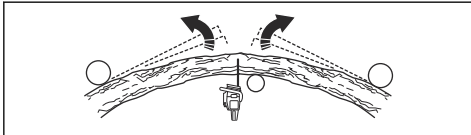

5. Eseguire uno o più tagli di profondità sufficiente per diminuire la tensione. Tagliare in corrispondenza o vicino al punto di massima tensione. Far rompere l'albero o il ramo nel punto di massima tensione.

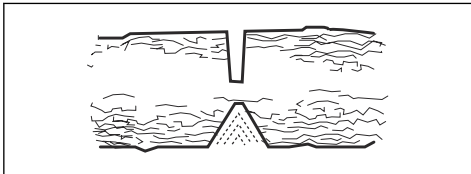

AVVERTENZA: Non tagliare completamente un ramo o un tronco in tensione.



AVVERTENZA: Prestare la massima attenzione quando si taglia un albero in tensione. Vi è il rischio che l'albero si sposti rapidamente prima o dopo il taglio. Si possono verificare gravi lesioni se ci si trova in una posizione non corretta o nel caso in cui il taglio è stato eseguito in modo errato.

6. Se si effettua un taglio attraverso un tronco/ramo, eseguire 2 o 3 tagli, distanti 1" l'uno dall'altro e con una profondità di 2".

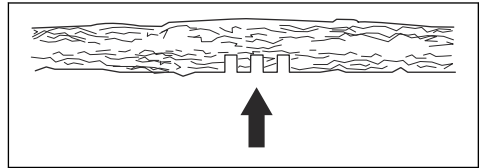

7. Continuare a tagliare oltre nel tronco fino a quando il tronco/ramo si piega e la tensione viene allentata.

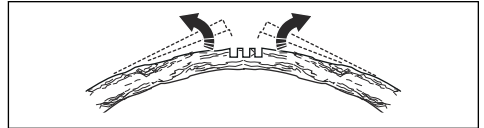

8. Tagliare il tronco/ramo dal lato opposto a quello curvato, dopo che la tensione è stata allentata.

Manutenzione

Introduzione



AVVERTENZA: Leggere attentamente il capitolo sulla sicurezza prima di eseguire la manutenzione del prodotto.

Programma di manutenzione

Manutenzione giornaliera	Manutenzione settimanale	Manutenzione mensile
Pulire i componenti esterni del prodotto e verificare che non vi siano tracce di olio sulle impugnature.	Pulire il sistema di raffreddamento. Vedere <i>Per pulire il sistema di raffreddamento alla pagina 33.</i>	Controllare il nastro del freno. Vedere <i>Controllo del nastro del freno alla pagina 23.</i>
Effettuare un controllo del grilletto dell'acceleratore e del fermo della leva. Vedere <i>Controllo del grilletto dell'acceleratore e del blocco del grilletto dell'acceleratore alla pagina 24.</i>	Effettuare un controllo del motorino di avviamento, della fune di avviamento e della molla di ritorno.	Effettuare un controllo del centro della frizione, del tamburo della frizione e della molla della frizione.
Accertarsi che non siano danneggiate le unità di smorzamento delle vibrazioni.	Lubrificare il cuscinetto a rullini. Vedere <i>Lubrificazione del cuscinetto a rullini alla pagina 31.</i>	Pulire la candela. Vedere <i>Controllo della candela alla pagina 28.</i>
Pulire ed effettuare un controllo del freno della catena. Vedere <i>Controllo del freno della catena alla pagina 24</i> Eseguire un controllo della protezione antictraccolpo e dell'attivazione del freno della catena alla pagina 23.	Limare eventuali irregolarità sui bordi della barra di guida. Vedere <i>Controllo della barra guida alla pagina 32.</i>	Pulire esternamente il carburatore.
Eseguire un controllo del fermo della catena. Vedere <i>Controllo del fermo della catena alla pagina 24.</i>	Pulire o sostituire la retina parascintille della marmitta.	Effettuare un controllo del filtro del carburante e del tubo di alimentazione. Sostituire se necessario.
Ruotare la barra di guida, eseguire un controllo del foro di lubrificazione e pulire la scanalatura della barra di guida. Vedere <i>Controllo della barra guida alla pagina 32.</i>	Pulire l'area del carburatore.	Effettuare un controllo di tutti i cavi e i collegamenti.
Assicurarsi che la barra di guida e la catena ricevano olio a sufficienza.	Pulire o sostituire il filtro dell'aria. Vedere <i>Pulizia del filtro dell'aria. alla pagina 27.</i>	Svuotare il serbatoio del carburante.
Eseguire il controllo della catena. Vedere <i>Per controllare l'attrezzatura di taglio alla pagina 31.</i>	Pulire tra le alette del cilindro.	Svuotare il serbatoio dell'olio.
Affilare la catena ed effettuare un controllo della sua tensione. Vedere <i>Per affilare la catena alla pagina 28.</i>		
Effettuare un controllo del pignone guida della catena. Vedere <i>Controllo del pignone guida della catena alla pagina 31.</i>		

Manutenzione giornaliera	Manutenzione settimanale	Manutenzione mensile
Pulire la presa d'aria sul dispositivo di avviamento.		
Assicurarsi che i dadi e le viti siano serrati.		
Effettuare un controllo dell'interruttore di arresto. Vedere <i>Controllo dell'interruttore di avviamento/arresto alla pagina 25</i> .		
Controllare che non vi siano perdite di carburante nel motore, nel serbatoio o nei flessibili carburante.		
Assicurarsi che la catena non giri quando il motore è al regime minimo.		
Accertarsi che non vi sia alcun danno nella protezione della mano destra.		
Assicurarsi che la marmitta sia collegata correttamente, non presenti danni e che non manchino delle parti.		

Controlli e manutenzione dei dispositivi di sicurezza sul prodotto

Controllo del nastro del freno

1. Pulire il freno e il tamburo della frizione eliminando segatura, resina e sporco. Lo sporco e l'usura possono ridurre il funzionamento del freno.

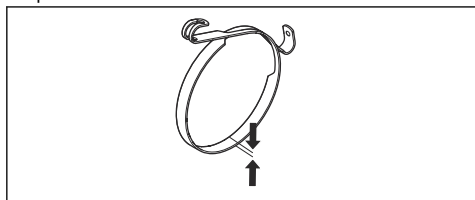

2. Controllare il nastro del freno. Il nastro del freno deve essere di almeno 0,6 mm di spessore nel punto di maggiore usura.

Eeguire un controllo della protezione anticontraccolpo e dell'attivazione del freno della catena

1. Controllare che la protezione anticontraccolpo sia integra e senza difetti evidenti, come incrinature.

2. Accertarsi che la protezione anticontraccolpo si muova liberamente e che sia fissata in modo sicuro al coperchio della frizione.

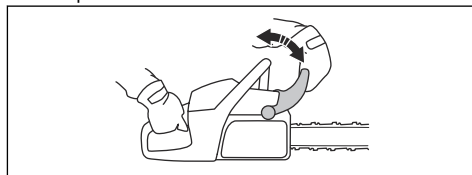

3. Tenere il prodotto con 2 mani su un ceppo o un'altra superficie stabile.



AVVERTENZA: Il motore deve essere spento.

4. Lasciare andare l'impugnatura anteriore e lasciare cadere la punta della lama di guida sul ceppo.

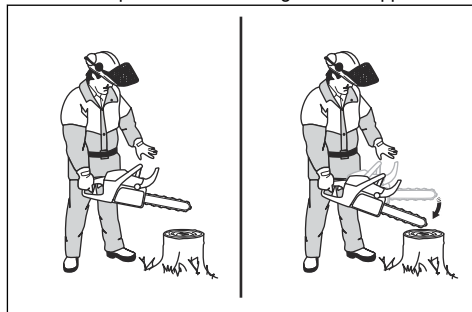

5. Assicurarsi che il freno della catena si azioni quando la punta della lama di guida colpisce il ceppo.

Controllo del freno della catena

1. Avviare il prodotto. Per le istruzioni, fare riferimento a *Avviamento dell'unità alla pagina 13*.



AVVERTENZA: Assicurarsi che la catena non venga a contatto con il terreno o con altri oggetti.

2. Tenere saldamente il prodotto.
3. Applicare la massima accelerazione e inclinare il polso sinistro verso la protezione anticontaccollo per attivare il freno della catena. La catena deve arrestarsi immediatamente.

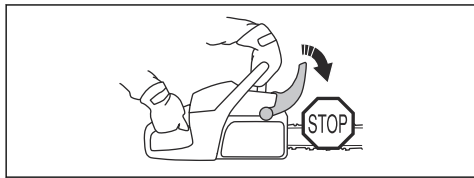

AVVERTENZA: Non lasciare l'impugnatura anteriore.

Controllo del grilletto dell'acceleratore e del blocco del grilletto dell'acceleratore

1. Controllare che grilletto dell'acceleratore e blocco del grilletto dell'acceleratore si muovano liberamente e che le molle di richiamo funzionino correttamente.

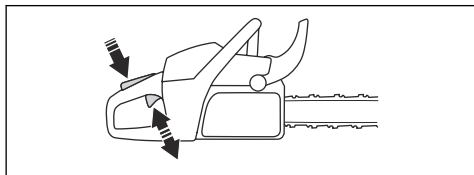

2. Abbassare il blocco del grilletto dell'acceleratore e accertarsi che ritorni nella sua posizione iniziale quando viene rilasciato.

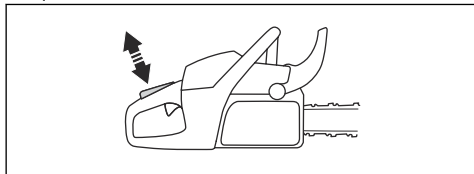

3. Assicurarsi che il grilletto dell'acceleratore sia bloccato sul minimo quando il blocco del grilletto dell'acceleratore viene rilasciato.

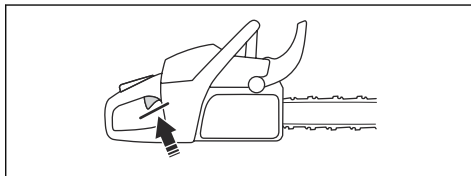

4. Avviare il prodotto e accelerare al massimo.
5. Rilasciare il grilletto dell'acceleratore e accertarsi che la catena si arresti e rimanga ferma.



AVVERTENZA: Se la catena gira con il grilletto dell'acceleratore al minimo, contattare il rivenditore addetto all'assistenza.

Controllo del fermo della catena

1. Accertarsi che il fermo della catena sia integro.
2. Assicurarsi che il fermo della catena sia stabile e fissato al corpo dell'unità.

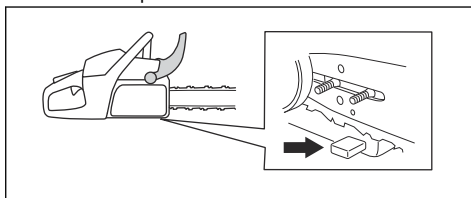

Controllo della protezione della mano destra

- Accertarsi che la protezione della mano destra sia integra e senza difetti evidenti, come incrinature.

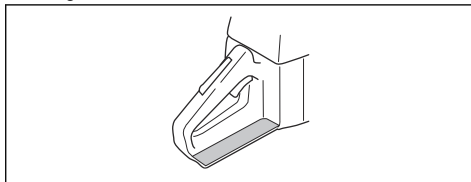

Controllo del sistema di smorzamento delle vibrazioni

1. Accertarsi che non vi siano crepe o deformazioni sulle unità di smorzamento delle vibrazioni.
2. Controllare che le unità di smorzamento delle vibrazioni siano correttamente fissate al gruppo motore e all'impugnatura.

Per le informazioni su dove si trova il sistema di smorzamento delle vibrazioni sul prodotto, fare riferimento a *Panoramica del prodotto alla pagina 2*.

Controllo dell'interruttore di avviamento/arresto

1. Avviare il motore.
2. Portare l'interruttore di avviamento/arresto in posizione di ARRESTO. Il motore deve arrestarsi.

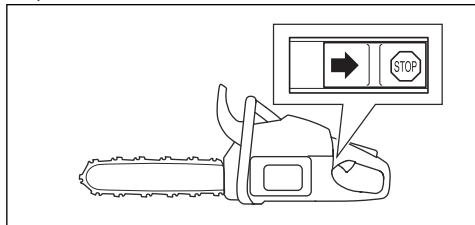

Controllo della marmitta



AVVERTENZA: Non utilizzare un prodotto con una marmitta difettosa o in cattive condizioni.



AVVERTENZA: Non utilizzare un prodotto con la retina parascintille mancante o danneggiata sulla marmitta.

1. Esaminare la marmitta per verificare l'eventuale presenza di danni o difetti.
2. Assicurarsi che la marmitta sia saldamente fissata al prodotto.

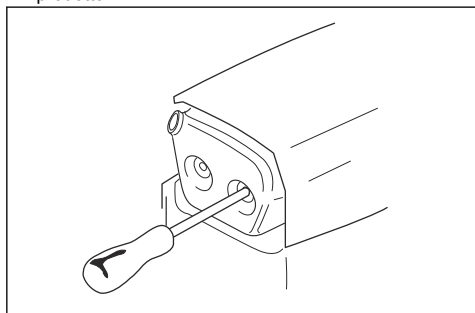

3. Se il prodotto dispone di una speciale retina parascintille, pulire la retina parascintille ogni settimana.

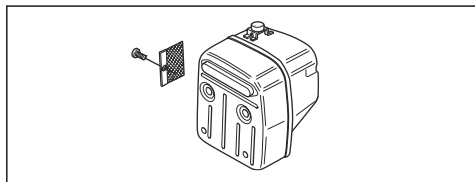

4. Sostituire la rete parascintille se danneggiata.



ATTENZIONE: Se la retina parascintille è ostruita, il prodotto si surriscalda troppo danneggiando cilindro e pistone.

Regolazione del carburatore

A causa di leggi sulla protezione dell'ambiente e sulle emissioni, il prodotto è dotato di limitazioni sulle viti di regolazione del carburatore. In questo modo si riducono le emissioni di scarico dannose provenienti dal prodotto. È consentito ruotare le viti di regolazione solo di mezzo giro al massimo.

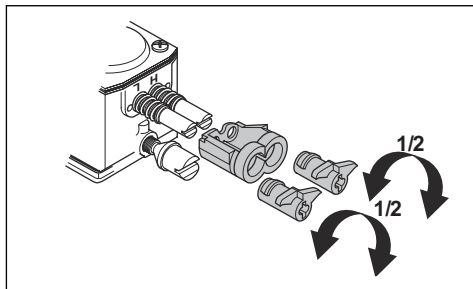

Regolazioni di base e rodaggio

La regolazione di base del carburatore viene eseguita in fabbrica. Per il regime del motore al minimo, fare riferimento a *Dati tecnici alla pagina 35*.



ATTENZIONE: Non azionare il prodotto a una velocità eccessiva durante le prime 10 ore di funzionamento.



ATTENZIONE: Se la catena gira al minimo, girare le viti del minimo in senso antiorario fino a quando la catena non si arresta.

Regolare l'ago del minimo (L)

- Ruotare l'ago del minimo in senso orario fino al suo arresto.

Nota: Se il prodotto ha una cattiva capacità di accelerazione o se il minimo non è corretto, ruotare in senso antiorario l'ago del minimo. Ruotare l'ago del minimo fino a quando la capacità di accelerazione e il regime del minimo non sono corretti.

Regolare la vite del minimo (T)

1. Avviare il prodotto.
2. Girare la vite del minimo in senso orario fino a quando la catena non comincia a girare.
3. Ruotare la vite del minimo in senso antiorario fino a quando la catena non si arresta.

Nota: Il regime del minimo è regolato correttamente quando il motore funziona regolarmente in ogni posizione. Il regime del minimo deve inoltre essere al di sotto della velocità alla quale la catena inizia a ruotare.



AVVERTENZA: Se la catena non si ferma quando si gira la vite del minimo, rivolgersi al più vicino centro assistenza. Non usare il prodotto fino a quando non è stata eseguita la corretta regolazione.

Regolare l'ago del massimo (H)

Il motore viene regolato in fabbrica per funzionare al livello del mare. A un'altitudine maggiore, in condizioni climatiche o a temperature diverse, può essere necessario regolare l'ago del massimo.

- Ruotare l'ago del massimo per effettuare le regolazioni.



ATTENZIONE: Non girare la vite dell'ago del massimo oltre il limite della regolazione. Questa operazione può provocare danni al pistone e al cilindro.

Verificare se il carburatore sia regolato correttamente

- Accertarsi che il prodotto abbia la corretta capacità di accelerazione.
- Accertarsi che il prodotto funzioni a 4 tempi per un po' a pieno regime.
- Accertarsi che la catena non giri al regime minimo.
- Se il prodotto non è facile da avviare o ha meno capacità di accelerazione, regolare il minimo e l'ago del massimo.



ATTENZIONE: Regolazioni scorrette possono causare danni al motore.

Sostituzione di una fune di avviamento spezzata o usurata

1. Allentare le viti del carter avviamento
2. Rimuovere il carter avviamento.

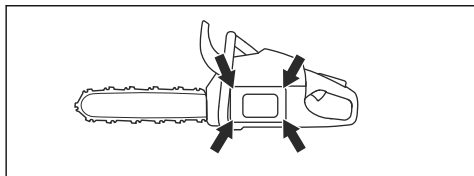

3. Estrarre la fune di avviamento per circa 30 cm (12 poll.) e inserirla nel dentello della puleggia.

4. Far ruotare lentamente all'indietro la puleggia per rilasciare la molla di ritorno.

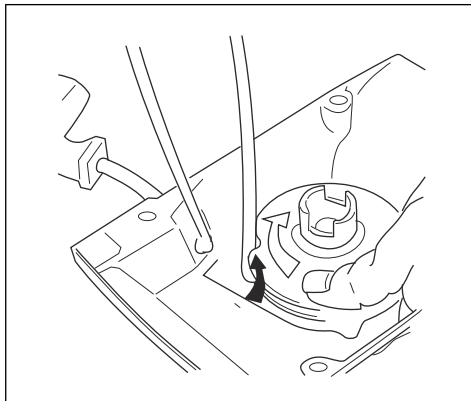

5. Rimuovere la vite centrale e la puleggia.



AVVERTENZA: Usare la massima cautela nella sostituzione della molla di ritorno o della fune di avviamento. La molla di ritorno è in tensione quando è avvolta nel carter di avviamento. Se non si presta attenzione, viene espulsa e provocare lesioni. Utilizzare occhiali e guanti protettivi.

6. Rimuovere dall'impugnatura la fune di avviamento utilizzata e la puleggia.
7. Fissare una nuova fune di avviamento alla puleggia. Avvolgere la corda di avviamento per circa 3 giri intorno alla puleggia.
8. Collegare la puleggia alla molla di ritorno. L'estremità della molla di ritorno deve innestarsi nella puleggia.
9. Montare la puleggia e la vite centrale.
10. Passare la fune di avviamento attraverso il foro del carter avviamento e nell'impugnatura della fune di avviamento.

11. Fare un nodo stretto all'estremità della fune di avviamento.

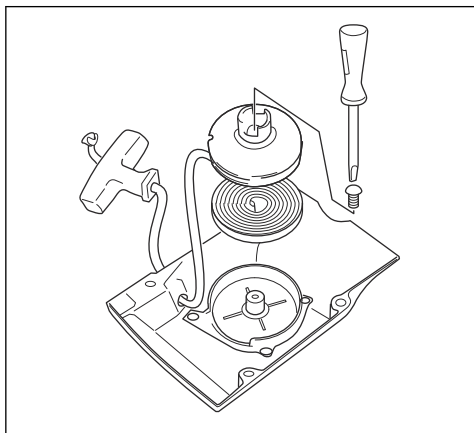

Messa in tensione della molla di ritorno

1. Inserire la fune di avviamento nel dentello sulla puleggia.
2. Far compiere alla puleggia di avviamento circa 2 giri in senso orario.
3. Tirare l'impugnatura del cavo di avviamento e tirare il cavo di avviamento completamente.
4. Inserire il pollice sulla puleggia.
5. Spostare il pollice e rilasciare il cavo di avviamento.
6. Assicurarsi che sia possibile far ruotare la puleggia di mezzo giro dopo che la fune di avviamento è completamente estesa.

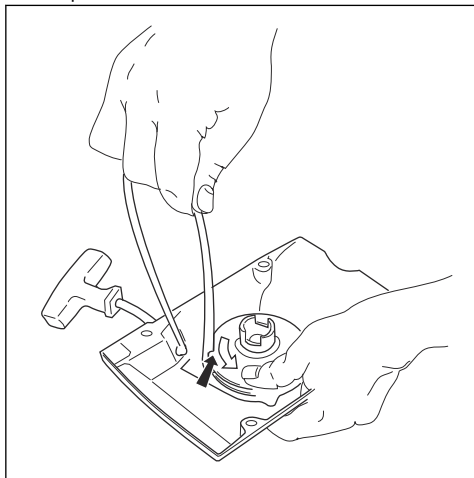

Montare il carter avviamento sul prodotto

1. Estrarre la fune di avviamento e collocare l'avviamento nella sua posizione contro il carter motore.
2. Rilasciare lentamente la fune di avviamento finché i ganci non si innestino sulla puleggia.
3. Serrare le viti che fissano il dispositivo.

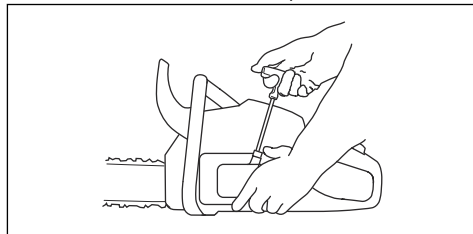

Pulizia del filtro dell'aria.

Pulire regolarmente il filtro dell'aria dallo sporco e dalla polvere. In questo modo si evitano malfunzionamenti del carburatore, problemi di avviamento, calo di potenza del motore, usura dei componenti del motore e più consumo di carburante rispetto al normale.

1. Rimuovere il coperchio del cilindro e il filtro dell'aria.
2. Pulire il filtro dell'aria spazzolandolo o scuotendolo. Usare detergenti e acqua per pulirlo completamente.

Nota: Un filtro dell'aria utilizzato per un lungo periodo non può essere pulito completamente. Sostituire regolarmente il filtro dell'aria e sostituire sempre un filtro aria difettoso.

3. Al momento del montaggio, controllare che il filtro dell'aria chiuda ermeticamente il proprio alloggiamento.

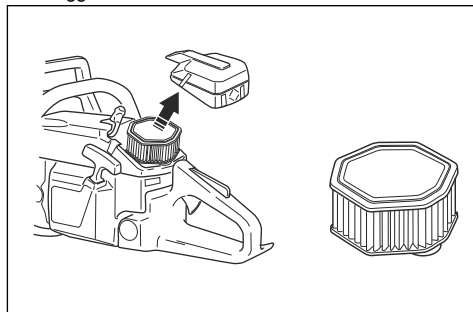

Nota: A causa delle diverse condizioni di lavoro, delle condizioni climatiche o stagionali, il prodotto può essere utilizzato con diversi tipi di filtri dell'aria. Rivolgersi al centro di assistenza per maggiori informazioni.

Controllo della candela



ATTENZIONE: Utilizzare la candela raccomandata. Vedere *Dati tecnici alla pagina 35*. Una candela errata può danneggiare il prodotto.

1. Se il prodotto non è facile da avviare o da azionare o se non funziona correttamente con il motore al minimo, esaminare la candela per verificare l'eventuale presenza di materiali indesiderati. Per ridurre il rischio di materiale indesiderato sugli elettrodi della candela, osservare le seguenti istruzioni:
 - a) Accertarsi che il regime minimo sia regolato correttamente.
 - b) Accertarsi che la miscela sia corretta.
 - c) Accertarsi che il filtro dell'aria sia pulito.
2. Pulire la candela se sporca.
3. Assicurarsi che la distanza tra gli elettrodi sia corretta. Vedere *Dati tecnici alla pagina 35*.

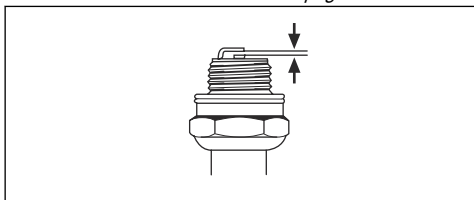

4. Sostituire la candela almeno una volta al mese o più frequentemente, se necessario.

Per affilare la catena

Informazioni sulla barra di guida e la catena



AVVERTENZA: Indossare guanti protettivi quando si maneggia la catena o quando si esegue la manutenzione. Una catena che non si muove può causare anche lesioni.

Sostituire la barra di guida se usurata o danneggiata con le combinazioni di barra di guida e catena consigliate da Husqvarna. Questa operazione è necessaria per mantenere le funzioni di sicurezza del prodotto. Per un elenco delle combinazioni di barre e catene di ricambio consigliate, fare riferimento a *Accessori alla pagina 36*.

- Lunghezza barra di guida, cm. Le informazioni relative alla lunghezza della barra guida di solito si trovano sul lato posteriore della barra di guida.

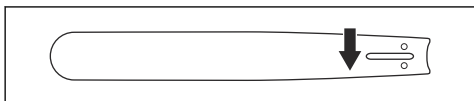

- Numero di denti nel rochetto puntale (T).

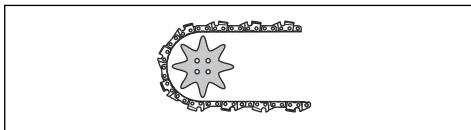

- Passo della catena. La distanza tra le maglie di trascinamento deve essere allineata con quella dei denti sul rochetto puntale e sul pignone guida.

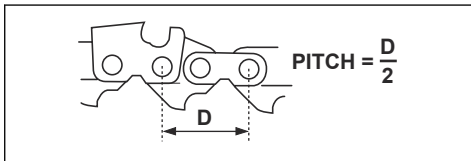

- Numero di maglie di trascinamento. Il numero di maglie di trascinamento viene scelto mediante il tipo di barra di guida.

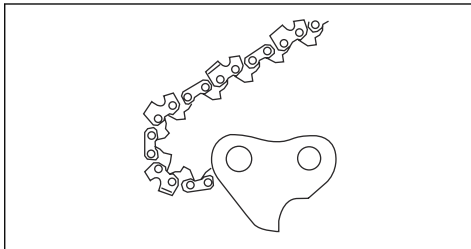

- Larghezza scanalatura della lama, in mm. La larghezza della scanalatura nella barra di guida deve essere la stessa della larghezza delle maglie della catena di trasmissione.

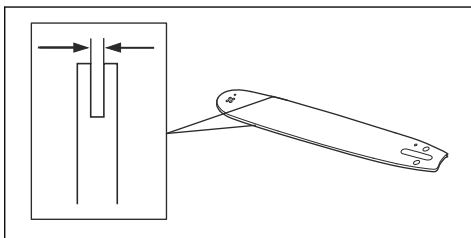

- Foro di lubrificazione della catena e foro del perno tendicatena. La barra di guida deve essere allineata con il prodotto.

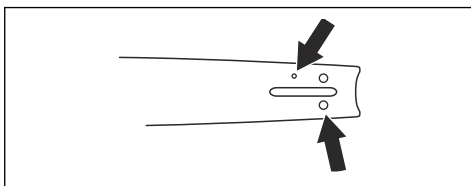

- Larghezza della maglia di trascinamento, mm.

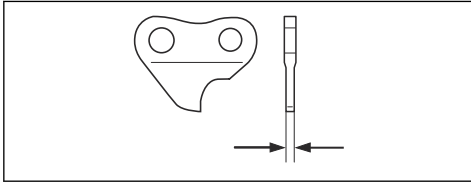

- Diametro della lima tonda.

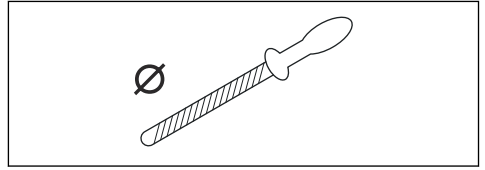

Informazioni generali su come affilare le lame

Non utilizzare una catena usurata. Se la catena è usurata, è necessario applicare una maggiore pressione per spingere la barra di guida attraverso il legno. Se la catena è molto usurata, non ci sarà alcun truciolo di legno ma solo polvere di segatura.

Una catena affilata penetra nel legno e i trucioli sono lunghi e spessi.

Il dente di taglio (A) e l'oggetto di spoglia (B) insieme costituiscono la parte tagliente di una catena, il tagliente. La differenza di altezza tra i due rappresenta la profondità di taglio (oggetto di spoglia).

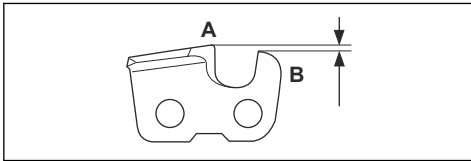

Per l'affilatura di una lama, tenere in considerazione i seguenti elementi:

- Angolo di affilatura.

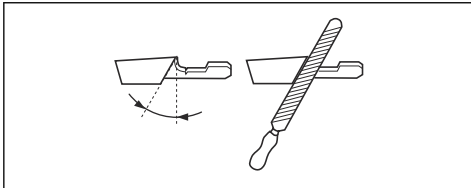

- Angolo di taglio.

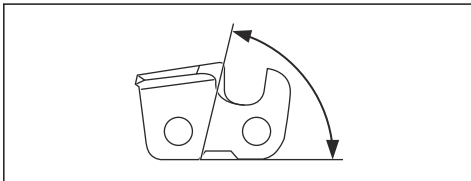

- Posizione della lima.

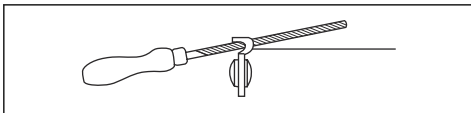

È difficile affilare correttamente una catena senza gli strumenti adatti. Utilizzare la dima di affilatura Husqvarna. Aiuta a mantenere sempre le migliori prestazioni di taglio e il rischio di contraccolpo al minimo.



AVVERTENZA: La forza di contraccolpo aumenta molto se non vengono seguite le istruzioni di affilatura.

Nota: Per informazioni sull'affilatura della catena, fare riferimento a *Come affilare i taglienti alla pagina 29*.

Come affilare i taglienti

1. Utilizzare una lima tonda e una dima di affilatura per affilare i denti di taglio.

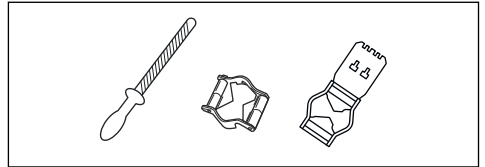

Nota: Fare riferimento a *Accessori alla pagina 36* per informazioni sulla dima di affilatura che Husqvarna consiglia per la catena in uso.

2. Applicare la dima di affilatura correttamente sul tagliente. Fare riferimento alle istruzioni fornite con la dima di affilatura.
3. Spostare la lima dal lato interno dei denti di taglio ed estrarla. Allentare la pressione sulla lima durante il taglio con catena a tirare.

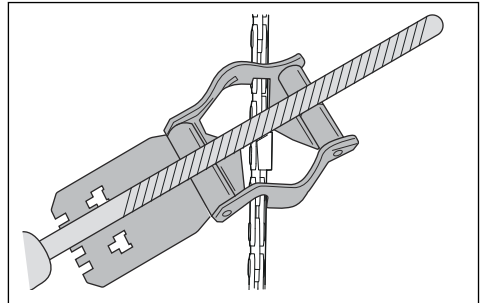

4. Rimuovere il materiale di lato a tutti i denti di taglio.

5. Ruotare il prodotto e rimuovere il materiale di limatura sull'altro lato.
6. Accertarsi che tutti i denti di taglio siano della stessa lunghezza.

Informazioni generali su come regolare l'aggetto di spoglia

L'aggetto di spoglia (C) diminuisce affilando il dente di taglio (A). Al fine di mantenere sempre le migliori prestazioni di taglio è necessario rimuovere il materiale di limatura dall'aggetto di spoglia (B) per ottenere la regolazione consigliata. Per istruzioni su come ottenere l'aggetto di spoglia corretto per la catena, vedere *Accessori alla pagina 36*.

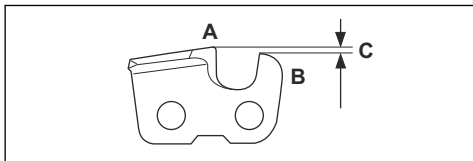

AVVERTENZA: Un aggetto di spoglia troppo grande aumenta il rischio di contraccolpo della catena!

Regolazione dell'aggetto di spoglia

Prima di regolare l'aggetto di spoglia o affilare le lame, per le istruzioni, fare riferimento a *Come affilare i taglienti alla pagina 29*. Si raccomanda di regolare l'aggetto di taglio ogni tre affilature dei denti di taglio.

Si raccomanda l'utilizzo del nostro strumento di misurazione dell'aggetto di taglio che garantisce altezza e angolo corretti.

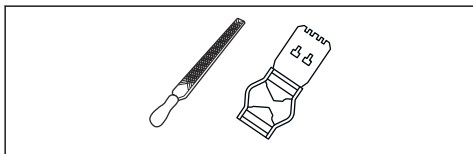

1. Utilizzare una lima piatta e uno strumento di misurazione dell'aggetto di spoglia per questa impostazione. Si raccomanda l'utilizzo del nostro strumento di misurazione dell'aggetto di spoglia Husqvarna per avere profondità e angolo corretti.
2. Posizionare lo strumento di misurazione dell'aggetto di spoglia sopra la catena.

Nota: Per ulteriori informazioni sull'utilizzo, vedere la confezione dello strumento di misurazione dell'aggetto di spoglia.

3. Utilizzare la lima piatta per rimuovere la parte di oggetto di spoglia che va oltre lo strumento.

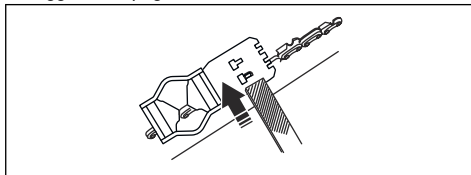

Come regolare la tensione della catena



AVVERTENZA: Una catena senza la tensione corretta può allentarsi dalla barra di guida e provocare lesioni gravi o letali.

La catena si allunga durante l'utilizzo. Regolare la catena con regolarità.

1. Allentare i dadi della barra che supportano il coperchio della frizione/freno della catena. Utilizzare una chiave.

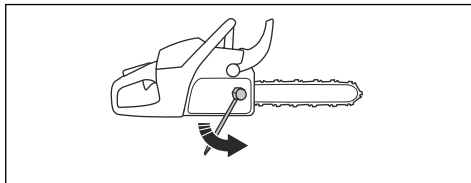

Nota: Alcuni modelli dispongono di un solo dado della barra.

2. Serrare i dadi della barra a mano il più possibile.
3. Sollevare la parte anteriore della barra di guida e girare la vite tendicatena. Utilizzare una chiave.
4. Serrare la catena fino a quando non aderisce alla barra di guida ma può ancora muoversi con facilità.

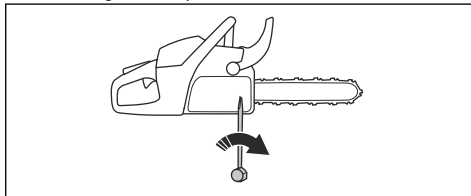

5. Serrare i dadi della barra di guida con la chiave e sollevare contemporaneamente la parte anteriore della barra di guida.

6. Accertarsi che la catena possa essere fatta girare manualmente con facilità e che non si discosti dalla barra di guida.

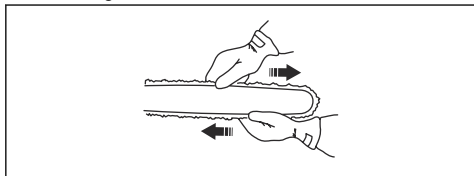

Nota: Per la posizione della vite tendicatena sul vostro prodotto, fare riferimento a *Panoramica del prodotto alla pagina 2*.

Controllo della lubrificazione della catena

1. Avviare la macchina e farla funzionare a $\frac{1}{4}$ del regime massimo. Tenere la barra circa 20 cm sopra una superficie di colore chiaro.
2. Se la lubrificazione della catena è corretta, si vedrà una linea chiara di olio sulla superficie dopo 1 minuto.

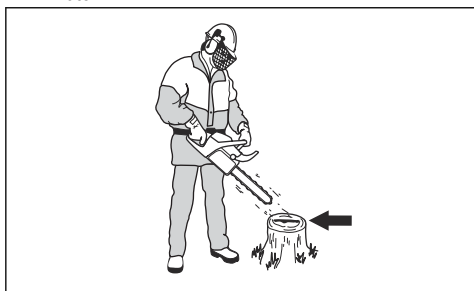

3. Se la lubrificazione della catena non funziona correttamente, eseguire un controllo della barra di guida. Per le istruzioni, fare riferimento a *Controllo della barra guida alla pagina 32*. Rivolgetevi al vostro rivenditore se le operazioni di manutenzione non risolvono il problema.

Controllo del pignone guida della catena

Il tamburo della frizione è dotato di un pignone fisso (A) o di un anello pignone (B). Un pignone fisso ha il pignone della catena fissato in modo permanente al tamburo della frizione. Un anello pignone può essere sostituito.

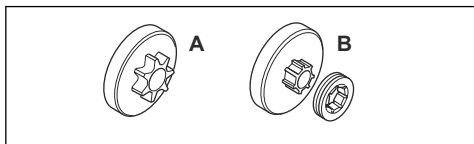

- Verificare periodicamente se il pignone guida della catena presenta segni di usura. Sostituire il pignone guida della catena se c'è un'eccessiva usura.
- Sostituire il pignone guida della catena ogni volta che si cambia la catena.

Lubrificazione del cuscinetto a rullini

Nota: Lubrificare il cuscinetto a rullini ogni settimana.

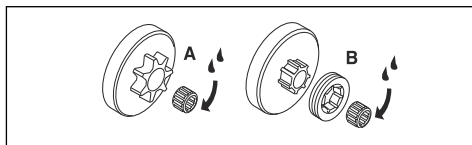

1. Spostare in avanti la protezione anticontraccolpo per disinserire il freno della catena.
2. Svitare i dadi della barra e rimuovere il coperchio della frizione.

Nota: Alcuni modelli dispongono di un solo dado della barra.

3. Collocare il prodotto su un lato con frizione verso l'alto.
4. Utilizzare una pistola ingrassatrice per introdurre l'olio motore al centro della frizione durante la rotazione.

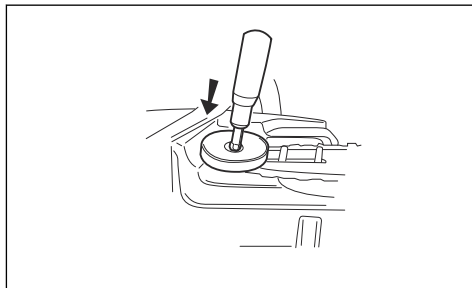

Per controllare l'attrezzatura di taglio

1. Accertarsi che non vi siano crepe nei rivetti e collegamenti e che non vi sia alcun rivetto allentato. Sostituirli se necessario.

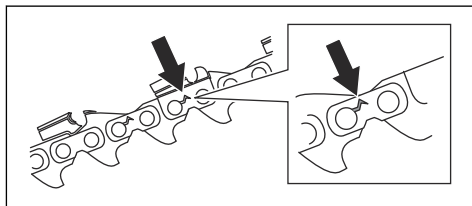

2. Assicurarsi che la catena sia facile da tendere. Sostituire la catena se è rigida.

3. Confrontare la catena in uso con una nuova per valutare se è presente l'usura di maglie e rivetti.
4. Sostituire la catena quando la parte più lunga del dente di taglio è inferiore a 4 mm. Sostituirla anche se ci sono delle spaccature sulle lame.

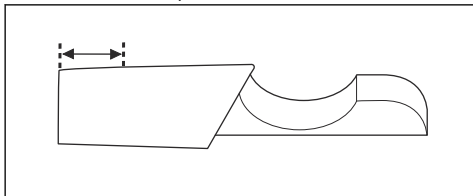

Controllo della barra guida

1. Assicurarsi che il condotto dell'olio non sia ostruito. Pulire se necessario.

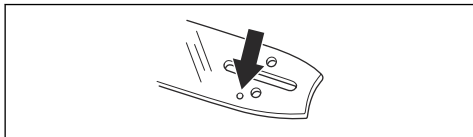

2. Verificare l'eventuale presenza di irregolarità sui bordi della barra di guida. Eliminare le eventuali sbavature utilizzando una lima.

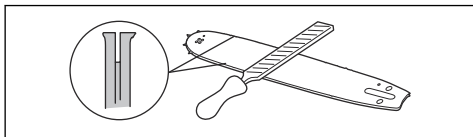

3. Pulire la scanalatura della barra di guida.

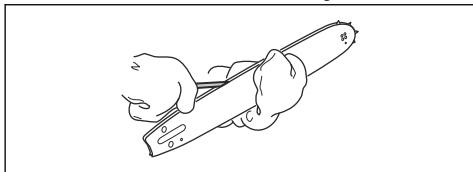

4. Verificare se la scanalatura della barra di guida presenta segni di usura. Sostituire la barra di guida se necessario.

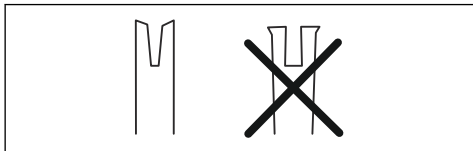

5. Verificare se la punta della barra di guida è irregolare o molto usurata.

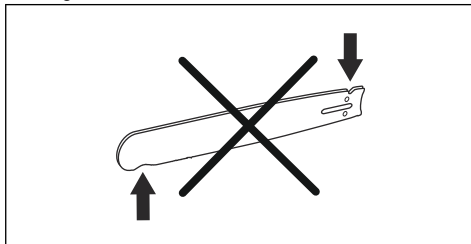

6. Controllare che il rocchetto puntale ruoti liberamente e che il relativo foro di lubrificazione non sia ostruito. Pulire e lubrificare se necessario.

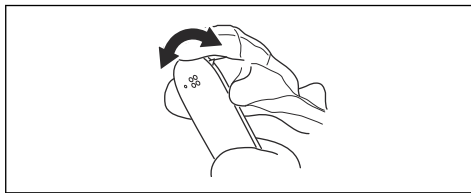

7. Ruotare la barra di guida quotidianamente per prolungarne la durata.

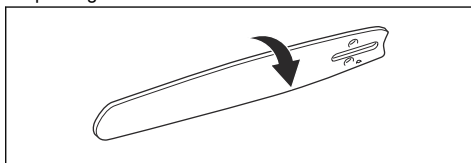

Per gli interventi sul serbatoio del carburante e il serbatoio dell'olio della catena

- Svuotare e pulire regolarmente il serbatoio del carburante e il serbatoio dell'olio catena.
- Sostituire il filtro del carburante ogni anno o più frequentemente, se necessario.



ATTENZIONE: La presenza di impurità nel serbatoio può causare problemi di funzionamento.

Regolazione del flusso dell'olio della catena



AVVERTENZA: Arrestare il motore prima di effettuare le regolazioni alla pompa dell'olio.

1. Ruotare la vite di regolazione della pompa dell'olio. Utilizzare un cacciavite o una chiave universale.
 - a) Girare la vite di regolazione in senso orario per diminuire il flusso dell'olio della catena.

- b) Girare la vite di regolazione in senso antiorario per aumentare il flusso dell'olio della catena.

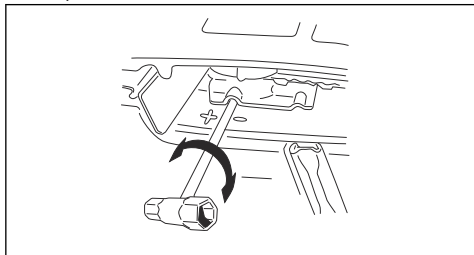

Impostazioni consigliate per la pompa dell'olio

- Lunghezza barra di guida 61-71 cm / 24-28 poll.: 0 giri dalla posizione chiusa.
- Lunghezza barra di guida 71-86 cm / 28-34 poll.: $\frac{1}{4}$ di giro dalla posizione chiusa.
- Lunghezza barra di guida 86-107 cm / 34-42 poll.: 1 $\frac{1}{2}$ giri dalla posizione chiusa.
- Lunghezza barra di guida 107 cm / 42 poll. e superiore: 1 $\frac{3}{4}$ giri dalla posizione chiusa.

Leva dell'olio della catena

In condizioni molto cattive, la catena e la barra di guida possono utilizzare più olio della catena. Il flusso di olio deve essere aumentato solo quando il motore è in funzione e la catena ruota.

1. Spingere la leva verso destra, dove verrà automaticamente mantenuta in posizione di bloccaggio.

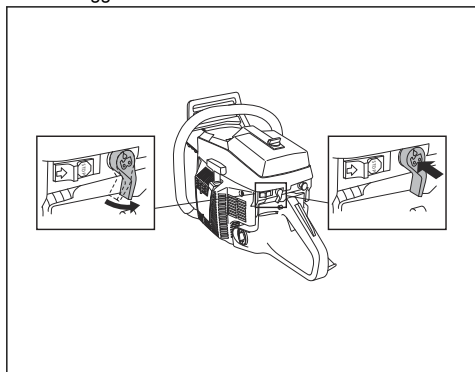

2. Spingere la leva verso l'interno per rilasciarla.

Nota: Quando il flusso di olio aggiunto è stato avviato, il consumo di olio aumenta del 40-80%. La regolazione di base della pompa dell'olio fornisce il tasso di consumo.

Sistema di pulizia dell'aria

AirInjection™ è un sistema di depurazione centrifuga dell'aria che rimuove la polvere e lo sporco prima che le

particelle vengano trattenute dal filtro dell'aria. AirInjection™ prolunga la durata del filtro dell'aria e del motore.

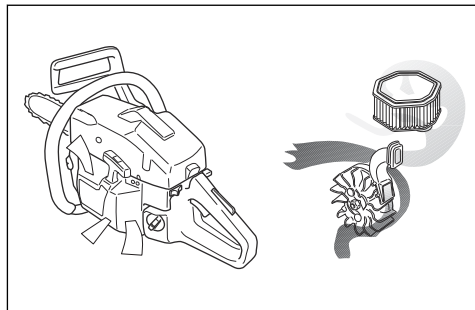

Per pulire il sistema di raffreddamento

Il sistema di raffreddamento mantiene bassa la temperatura del motore. Il sistema di raffreddamento comprende la presa d'aria sull'avviamento (A) e il collettore dell'aria (B), i ganci sul volano (C), le alette di raffreddamento sul cilindro (D) e il coperchio del cilindro (E).

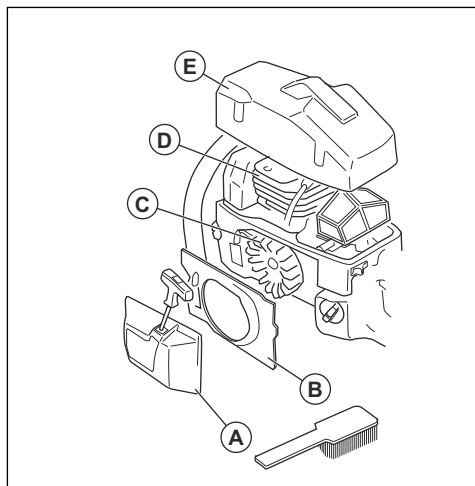

1. Pulire il sistema di raffreddamento con una spazzola settimanalmente o più spesso se le condizioni lo richiedono.
2. Accertarsi che il sistema di raffreddamento non sia sporco o ostruito.



ATTENZIONE: Se il sistema di raffreddamento è sporco o ostruito, provoca il surriscaldamento del prodotto, con conseguenti danni.

Ricerca guasti

Il motore non si avvia

Parte del prodotto da esaminare	Possibile causa	Intervento
Ganci di avviamento	I ganci di avviamento sono bloccati.	Regolare o sostituire i ganci di avviamento.
		Pulire la zona circostante i ganci.
		Rivolgersi a un centro assistenza autorizzato.
Serbatoio del carburante	Tipo di carburante non adatto.	Svuotare il serbatoio del carburante e sostituire con carburante corretto.
	Il serbatoio del carburante è pieno di olio per catena.	Se si tenta di avviare il prodotto, rivolgersi al proprio rivenditore addetto all'assistenza. Se non avete cercato di avviare il prodotto, scaricare il serbatoio del carburante.
Accensione, nessuna scintilla	La candela è sporca o umida.	Accertarsi che la candela sia asciutta e pulita.
	La distanza tra gli elettrodi della candela è errata.	Pulire la candela. Assicurarsi che la distanza tra gli elettrodi e la candela siano corrette, e che il tipo corretto di candela sia quello consigliato o equivalente.
		Per la corretta distanza tra gli elettrodi, fare riferimento a <i>Dati tecnici alla pagina 35</i> .
Candela e cilindro	La candela è allentata.	Serrare la candela.
	Il motore è ingolfato a causa dei ripetuti avviamenti con l'aria tirata dopo l'accensione.	Controllare e pulire la candela. Posizionare il prodotto sul lato con il foro della candela lontano da voi. Tirare rapidamente la maniglia della fune di avviamento per 6 o 8 volte. Montare la candela e avviare il prodotto. Fare riferimento a <i>Avviamento dell'unità alla pagina 13</i> .

Il motore si avvia ma si arresta nuovamente

Parte del prodotto da esaminare	Possibile causa	Intervento
Serbatoio del carburante	Tipo di carburante non adatto.	Svuotare il serbatoio del carburante e sostituire con carburante corretto.
Carburatore	Il regime del minimo non è corretto.	Contattare il centro di assistenza.
Filtro dell'aria	Filtro dell'aria intasato.	Pulire o sostituire il filtro dell'aria.

Parte del prodotto da esaminare	Possibile causa	Intervento
Filtro del carburante	Filtro del carburante intasato.	Sostituire il filtro del carburante.

Trasporto e rimessaggio

Trasporto e rimessaggio

- Per trasportare e conservare il prodotto e il carburante, accertarsi che non vi siano perdite o fumi. Scintille o fiamme aperte, provocate ad esempio da dispositivi elettrici o caldaie, possono innescare un incendio.
- Utilizzare sempre contenitori approvati per la conservazione e il trasporto del carburante.
- Svuotare i serbatoi del carburante e dell'olio della catena prima del trasporto o prima di lunghi periodi di rimessaggio. Smaltire il carburante e l'olio per catena presso un apposito centro di smaltimento.
- Utilizzare la protezione di trasporto sul prodotto per evitare che si danneggi. Una catena che non si muove può causare inoltre lesioni gravi.
- Rimuovere dalla candela il suo cappuccio e inserire il freno della catena.

- Bloccare il prodotto in modo sicuro durante il trasporto.

Preparazione dell'unità per il rimessaggio a lungo termine

1. Smontare e pulire la catena e la scanalatura della barra di guida.



ATTENZIONE: Se la catena e la barra di guida non vengono pulite, possono irrigidirsi o bloccarsi.

2. Fissare la protezione per il trasporto.
3. Pulire il prodotto. Per le istruzioni, fare riferimento a *Manutenzione alla pagina 22*.
4. Eseguire una manutenzione completa del prodotto.

Dati tecnici

Dati tecnici

Husqvarna 3120XP	
Motore	
Cilindrata, cm ³	118,8
Regime minimo, giri/min	2300 - 2500
Potenza max. motore a norma ISO 8893, kW/hp @ giri/min.	6,2 @ 9000
Impianto di accensione¹	
Candela	Champion RCJ 7Y / NGK BPMR 7A
Distanza tra gli elettrodi, mm	0,5
Carburante e sistema di lubrificazione	
Capacità del serbatoio del carburante, litri/cm ³	1,25 / 1250
Capacità del serbatoio dell'olio, litri/cm ³	0,7 / 700
Tipo di pompa dell'olio	Automatico / Manuale
Peso	

¹ Usare candele originali o di tipo raccomandato! Altre candele possono danneggiare cilindro e pistone.

	Husqvarna 3120XP
Peso, kg	10,4
Emissioni di rumore²	
Livello potenza acustica, misurato dB(A)	115
Livello di potenza acustica, garantito L _{WA} dB(A)	116
Livelli di rumorosità³	
Livello di pressione acustica equivalente all'orecchio dell'operatore, dB(A)	102
Livelli di vibrazioni equivalenti, a_{hveq}⁴	
Impugnatura anteriore, m/s ²	6,7
Impugnatura posteriore, m/s ²	7,8
Catena/barra di guida	
Tipo di pignone guida/numero di denti	Rim/7
Velocità della catena al 133% del regime motore massimo, m/s	26,7

Accessori

Attrezzatura di taglio consigliata

La sicurezza del modello di motosega Husqvarna 3120XP è stata testata in conformità alla norma EN ISO

11681-1:2011 (Macchine per la silvicoltura - Test e requisiti di sicurezza per le motoseghe portatili) e soddisfa i requisiti di sicurezza se equipaggiata con le combinazioni barra di guida e catena elencate sotto.

² Emissione di rumore nell'ambiente misurato come potenza acustica (LWA) in base alla direttiva CE 2000/14/CE.

³ Il livello di pressione acustica equivalente, ai sensi della norma ISO 22868, è calcolato come la quantità di energia, in media ponderata rispetto al tempo, dei livelli di pressione acustica a diverse condizioni di esercizio. La dispersione statistica tipica del livello di pressione acustica equivalente è una deviazione standard di 1 dB (A).

⁴ Il livello di vibrazioni equivalente, ai sensi della norma ISO 22867, è calcolato come la quantità di energia, in media ponderata rispetto al tempo, dei livelli di vibrazione a diverse condizioni di esercizio. I dati riportati per il livello di vibrazione equivalente hanno una dispersione statistica tipica (deviazione standard) di 1 m/s².

Contraccollo e raggio della punta della barra laminata

Barra guida				Catena	
Lunghezza, poll./cm.	Passo, poll.	Larghezza della scanalatura, mm	Raggio max. puntale, mm	Tipo	Lunghezza, maglie di trascina-mento (num.)
24/61	0,404	1,6	42	Husqvarna H64	76
28/71					84
30/76					92
36/91					104
42/107					124

Pixel

Il nome Pixel indica una combinazione barra/catena dal peso ridotto e concepita per una maggiore efficienza in termini energetici nei tagli stretti. Sia la barra laminata che la catena devono essere Pixel per ottenere questi vantaggi. L'attrezzatura di taglio Pixel è contrassegnata con questo simbolo.



Attrezzatura di affilatura e angoli di affilatura

Utilizzare una dima di affilatura Husqvarna per affilare la catena. Una dima di affilatura Husqvarna garantisce gli angoli di affilatura corretti. I n° di codice sono indicati nella tabella riportata di seguito.

Se non si è sicuri di come identificare il tipo di catena in uso sul prodotto, fare riferimento a www.husqvarna.com per ulteriori informazioni.

H64	7/32 poll. / 5,5 mm	505 69 81-15	0,030 poll./0,76 mm	35°	80°

Dichiarazione di conformità CE

Dichiarazione di conformità CE

Husqvarna AB, SE-561 82 Huskvarna, Svezia, tel.: +46-36-146500, dichiara sotto la propria esclusiva responsabilità che la motosega per silvicoltura Husqvarna 3120XP con i numeri di serie del 2016 e successivi (l'anno è indicato chiaramente sulla piastrina del modello, seguito dal numero di serie) è conforme ai requisiti delle DIRETTIVE DEL CONSIGLIO:

- del 17 maggio 2006 "sulle macchine" **2006/42/CE**.
- del 26 febbraio 2014 "sulla compatibilità elettromagnetica" **2014/30/UE**.
- dell'8 maggio 2000 "sull'emissione di rumore nell'ambiente" **2000/14/CE**.
- dell'8 giugno 2011 sulla "restrizione dell'uso di determinate sostanze pericolose nelle apparecchiature elettriche ed elettroniche" **2011/65/UE**.

Per informazioni relative alle emissioni di rumore, vedere il capitolo *Dati tecnici*. Sono state applicate le seguenti norme: **EN ISO 12100:2010, EN ISO 14982:2009, CISPR12:2007, EN ISO 11681-1:2011**.

Organo competente: **0404, RISE SMP Svensk Maskinprovning AB**, Box 7035, SE-750 07 Uppsala, Svezia, ha eseguito il controllo tipo CE in base alla direttiva Macchine (2006/42/CE) articolo 12, punto 3b. Il certificato-tipo CE in base all'allegato IX reca il codice: **0404/09/2119**.

Inoltre, **RISE SMP Svenska Maskinprovning AB**, 0404, 7035, SE-750 07 Uppsala, Svezia, ha certificato la dichiarazione di conformità all'Allegato V della Direttiva del Consiglio 2000/14/CE "sulle emissioni di rumore nell'ambiente" dell'8 maggio 2000. Il certificato reca il numero: **01/161/020**.

La motosega fornita è conforme al campione sottoposto a controllo CE.

Huskvarna, March 30, 2016



Per Gustafsson, Responsabile sviluppo

(Rappresentante autorizzato per Husqvarna AB e responsabile della documentazione tecnica).

Istruzioni originali

1153183-41



2020-07-02